

Cal Spas®

2019

Brukerhåndbok
Flyttbare utendørs boblebad
Internasjonal - NORSK
Patio & Patio Plus



MADE IN THE USA



2631-16-E

www.calspas.com

Innholdsfortegnelse

Viktige sikkerhetsanvisninger	1
Klargjøring for det nye flytbare boblebadet.	2
før levering	2
Planlegge den beste plasseringen	2
Klargjøre et godt underlag	3
230-volts 50 Hz elektrisk installasjon	4
TP600 og TP400 Kontrollpaneler	6
Bruke boblebadet	6
Justerbare dyser	20
Omdirigeringsknotter	20
Fossefall	20
Ejektorventilatorer	20
Rengjøring og vedlikehold	21
Fjerne og flytte på putene	21
Forberedelse for vinteren (drenering i kaldt klima)	21
Trekk på boblebadet	22
Spa deksel	23
Tillegg	24
Reservedeler	24
Begrenset Garanti	29

Copyright 2019 LMS. Med enerett. Kopiering uten skriftlig samtykke er strengt forbudt.

Cal Spas™, Adjustable Therapy System™ og, ATS™ er registrerte varemerker.

Som følge av kontinuerlig produktforbedring, kan alle modeller, drift og/eller spesifikasjoner endres uten varsel.

LTR20191032, Rev. B
9/25/19

KONTAKTINFORMASJON

Ta øyeblikkelig kontakt med den autoriserte salgsforhandleren for kundeservice. Ytterligere informasjon og/eller assistanse fås ved å kontakte:

Kundeserviceavdelingen hos LMS
1462 East Ninth Street
Pomona, CA 91766.

Telefon: 1-909-623-8781
Telefaks: 1-909-629-3890

www.calspas.com

LES OG FØLG ALLE INSTRUKSJONER.

FARE! Mulig drukningsfare:

Tillat ikke barn å være i eller nær boblebadet med mindre en ansvarlig voksen holder tilsyn med dem. Trekket over boblebadet skal være på og låst når det ikke er i bruk. Se de vedlagte instruksjonene for trekket for hvordan det skal låses.

FARE! Mulig personskade:

Størrelsen på sugearmaturet i boblebadet er tilpasset den aktuelle vannstrømmen som dannes av pumpen. Hvis det skulle være nødvendig å skifte ut sugearmaturet eller pumpen, er det viktig at strømningshastigheten er kompatibel.

Bruk aldri boblebadet hvis sugearmaturet eller filterkurven er ødelagt eller mangler. Skift aldri ut et sugearmatur med ett som er klassifisert mindre enn den strømningshastigheten som er merket på det originale sugearmaturet.

FARE! Mulig fare for elektrisk støt:

Installer boblebadet minst 1,5 meter fra alle metalloverflater. Et boblebad kan eventuelt installeres innenfor en avstand av 1,5 meter fra metalloverflater hvis disse er fastmontert med en massiv kobberleder med minst #8 AWG til utsiden av boblebadets kontrollboks.

Eksterne elektriske apparater skal ikke installeres, for eksempel lamper, telefoner, radioer, TV-apparater ol. innenfor en avstand av 1,5 meter fra boblebadet. Bruk aldri elektriske apparater mens du er i boblebadet.

Advarsel – Mulig personskade

Badevannet skal aldri overskride 40 °C. En vanntemperatur mellom 38 og 40 °C blir betraktet som trygt for friske voksne. Det anbefales lavere vanntemperatur for mindre barn, og når boblebadet brukes lenger enn 10 minutter.

Høy vanntemperatur innebærer høy risiko for fosterskade under graviditet. Gravide kvinner, eller de som tror de er gravide, bør alltid konsultere med legen før bruk av boblebadet.

Bruk av alkohol, rusmidler eller medisiner før eller under bruk av boblebadet kan føre til bevisstløshet med drukning som følge.

Overvektige personer, personer med hjertesykdommer, lavt eller høyt blodtrykk, problemer med sirkulasjonssystemet eller diabetikere bør konsultere med legen før bruk av boblebadet

Personer som bruker medisiner bør konsultere med legen før bruk av boblebadet, siden noen medisiner kan være søvndyssende, mens andre kan påvirke hjertefrekvens, blodtrykk og sirkulasjon.

Fare for hypertermi

Langvarig utsettelse for varm luft eller varmt vann kan forårsake hypertermi. Hypertermi oppstår når den interne kroppstemperaturen når et nivå som er 2 til 4 °C høyere enn den normale kroppstemperaturen på 37 °C. Selv om hypertermi har mange helsefordeler, er det likevel viktig at kroppens kjernetemperatur ikke overskrider 39,5 °C.

Symptomer på overstadig hypertermi omfatter svimmelhet, apati, døsigheit og besvimelse. Virkningene av overstadig hypertermi kan medføre:

- Manglende evne til å oppfatte varme
- Manglende evne til å oppfatte behovet for å gå ut av boblebadet eller boblebadet
- Ikke være klar over overhengende fare
- Fosterskade hos gravide kvinner
- Manglende fysisk evne til å gå ut av boblebadet
- Bevisstløshet

Klargjøring for det nye flytbare boblebadet

før levering

I de fleste byer og land kreves det tillatelse for utendørs konstruksjoner og elektriske kretser. Noen steder har de i tillegg regler for skjerming i boligområder, for eksempel gjerde og/eller selvluukkende porter på eiendommen for å hindre at barn får adgang til eiendommen uten å være under tilsyn. Forhandleren kan bistå med informasjon om hvilke tillatelser som er nødvendige, og hvordan disse kan innhentes før levering av Cal Spa™.

før levering	
	Planlegg levering rute
	Velg et egnet sted for spa
	Lå en 5-8 cm betongplate
	Installere dedikert strømforsyning
etter Levering	
	Plassere spa på skive
	Koble elektriske komponenter

Planlegge den beste plasseringen

Sikkerhetsregler

Plasser ikke boblebadet nærmere enn 3 meter fra overhengende strømledninger.

Tenk over hvordan du vil bruke boblebadet

Hvordan du planlegger å bruke boblebadet vil hjelpe til å bestemme hvor det skal plasseres. Skal du for eksempel bruke boblebadet til rekreasjon eller behandling? Hvis boblebadet hovedsakelig skal brukes til rekreasjon for familien, bør det være god plass rundt det til lek og aktivitet. Hvis du kommer til å bruke det til avslapping og terapi, vil du kanskje skape en bestemt stemning rundt det.

Planlegg i forhold til miljøet

Hvis du bor et sted med snø om vinteren eller der det regner mye, bør boblebadet plasseres nær en inngang til huset. Da vil du ha plass til å skifte klær og slippe å eventuelt ubehag.

Tenk på skjermingen

På steder med kaldt klima, vil bare trær ikke gi mye skjerming. Tenk på boblebadets omgivelser i alle årstider for å bestemme hvor du vil oppnå best skjerming. Ta også naboenes utsikt i betraktning når du planlegger plasseringen av boblebadet.

Tenk på utsikten når du plasserer boblebadet

Retningen du ser når du sitter i boblebadet, er også noe du bør tenke på. Har du et spesielt hagelandskap du liker? Kanskje det er et område med en behagelig bris om dagen eller en fantastisk solnedgang om kvelden.

Hold boblebadet rent

Unngå at skitt og kontaminater blir trukket inn i boblebadet ved å plassere en matte ved inngangen til boblebadet der de badende kan tørke seg på føttene før de setter seg i boblebadet. Du kan også vurdere å ha en liten balje med vann nær boblebadet, slik at de badende kan skylle føttene før de setter seg i det.

Når du planlegger plasseringen av boblebadet, bør du vurdere et sted med en adkomst fra og til huset som kan holdes ren og uten rusk.

Pass på at det er tilgang for service

Mange velger å sette opp en dekorativ struktur rundt boblebadet. Hvis du setter opp boblebadet med noen form for struktur på utsiden, for eksempel et lysthus, må du huske på at det må være tilgang for service. Det er alltid best å utforme spesialinstallasjoner, slik at det fremdeles er mulig å flytte på boblebadet eller løfte det opp fra bakken.

Klargjøre et godt underlag

Boblebadet behøver et solidt og vannrett underlag. Området der det skal stå, må kunne tåle vekten av boblebadet og personene som skal bruke det. Hvis underlaget er uskikket, kan det forskyve seg eller sette seg etter at boblebadet er installert, og forårsake spenning som kan skade boblebadets skall eller overflate.

Skade som skyldes uskikket eller mangelfullt underlag, dekkes ikke av garantien. Det er boblebadets eier som er ansvarlig for å sørge for tilfredsstillende underlag for boblebadet.

Plasser spa på en forhøyet betongplate 3 til 4 cm tykk. Pavers, grus, murstein, sand, tømmer eller skitt stiftelser er ikke tilstrekkelig til å støtte spa.

Vi anbefaler sterkt at du bruker kvalifiserte og lisensierte installatører til å klargjøre underlaget for boblebadet.

Hvis boblebadet skal installeres innendørs, må du undersøke gulvet under det nøye. Velg gulv som ikke kan skades eller påføres flekker.

Hvis du installerer boblebadet på en treveranda eller annen opphøyd struktur, må du ta kontakt med en bygningsingeniør eller -entreprenør for å være sikker på at strukturen kan tåle en vekt på 68 kg /m².



230-volts 50 Hz elektrisk installasjon

Alle 230-volts boblebad må være fast installert til strømkilden. Disse anvisningene beskriver bare den eneste prosedyren for elektrisk ledningsopplegg som godtas. Boblebad med annet ledningsopplegg, vil bli unntatt fra garantien og det kan føre til alvorlig personskade.

Dette er den eneste prosedyren for elektrisk ledningsopplegg som godtas. Boblebad med annet ledningsopplegg, vil bli unntatt fra garantien. Se ledningsdiagrammer på page 5.

Det elektriske ledningsopplegget til boblebadet må oppfylle kravene til gjeldende nasjonale og kommunale forskrifter. Den elektriske kretsen må installeres av en autorisert elektriker og godkjennes av en lokal bygnings-/elektrisitetsinspektør.

Strømforsyningen til boblebadet må være på en

dedikert RCD-beskyttet krets uten å dele strømmen med andre apparater eller lamper.

Bruk kopperledning med THHN-isolasjon. Bruk ikke aluminiumsledning.

Ut fra tabellen nedenfor kan du fastslå hvilke krav som gjelder for GFCI-en og ledningsopplegget.

Når det kreves større ledninger enn nr. 6 AWG, skal det installeres en koblingsboks nær boblebadet og bruke ledning nr. 6 AWG mellom koblingsboksen og boblebadet.

Ved ledningsstrek over 25 m skal ledningsmålet økes til det neste lavere tallet. For eksempel: En normal 50-ampere RCD med fireledet kopperledning nr. 8 AWG som strekkes over 25 m, vil kreve bruk av fireledet kopperledning nr. 6 AWG.

Krav til RCD og ledningsopplegg

Merk: kun enfaset!

Tre fase strøm krever 400V. Bruk kun 230V.

Bruk denne tabellen for å finne din ledningsnett konfigurasjon.

Diagram

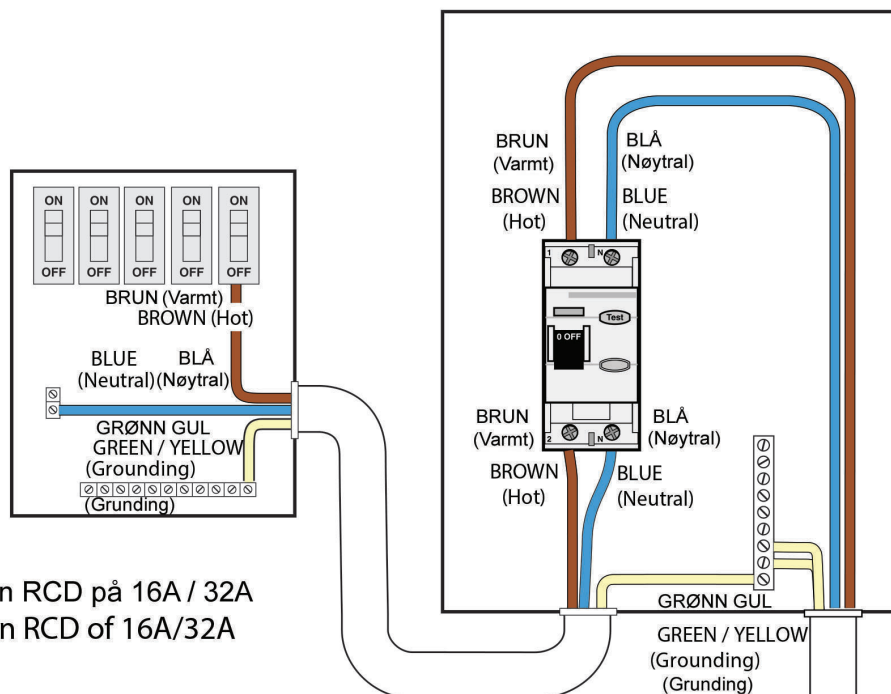

En RCD på 16A / 32A
An RCD of 16A/32A

3 ledninger:

- 1 brun (VARMET)
- 1 blå (NØYTRAL)
- 1 grønn / gul (GRUNDING)

3 wires:

- 1 brown (HOT)
- 1 blue (NEUTRAL)
- 1 green / yellow (GROUNDING)

Balboa 601 kontrollsystem

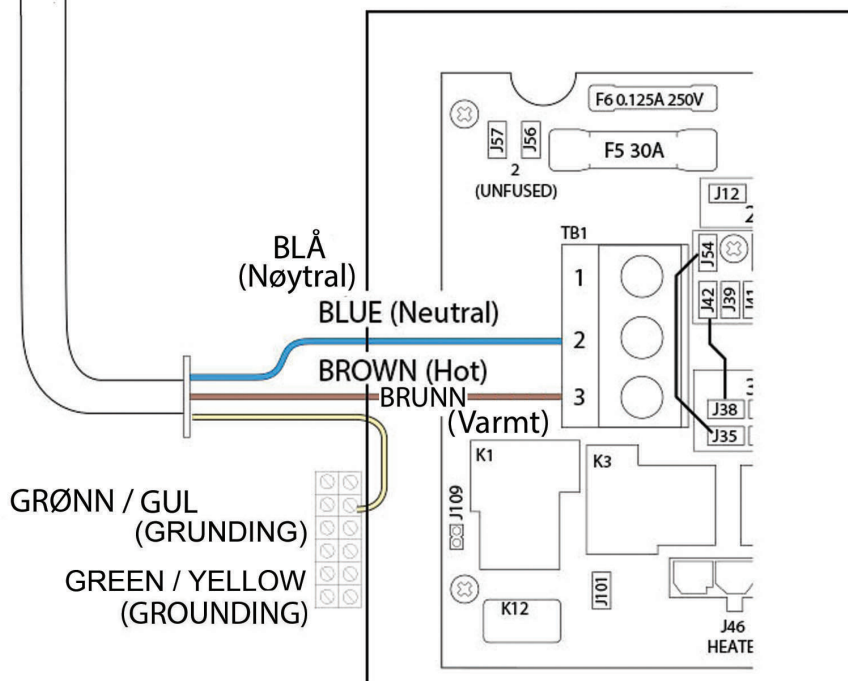

Bruke boblebadet

TP600 og TP400 Kontrollpaneler

Brukerveiledning og programmering referanse - standardmenyer *

System Modell: BP-serien systemer er BP5XX, BP6XX, BP1XXX, BP2XXX

Programvare versjon 8.0 og senere

Panel Modell: TP600 serien TP400 serie

Programvare versjon 2.3 eller nyere 2.4 eller nyere



* Konfigurasjonsalternativer på "Meny stil" må settes som 1 eller 2 for å kunne bruke de forenklete menyer.

Fremstillet under et eller flere af disse patenter. Amerikanske Patenter: 5332944, 5361215, 5550753, 5559720, 5,883,459, 6253227, 6282370, 6590188, 6976052, 6965815, 7030343, 7,417,834 b2, Canadisk Patent: 2342614, Australsk Patent: 2373248 andre patenter, både uden- og indenlandske, ansøgt og under behandling.

42185_C

1

10-08-13

hovedmenyer

navigasjon

Navigere gjennom menystrukturen er gjort med to eller tre knapper på kontrollpanelet.

Noen paneler har separat VARM (opp) - og COOL (ned) knapper mens andre har en enkelt temperaturbryter. I navigasjonsdiagrammerne temperaturknappene satt med et enkelt knappesymbol.

Paneler med to temperaturknapper (varm og kald), den bruke begge til å forenkle navigasjon og programmering, der en enkelt temperatur ikon vises.

LYS-knappen (lys) er også brukt til å velge de forskjellige menyer og navigere i hver seksjon.

Typisk bruk av temperaturknapper kan du endre innstilt temperatur, mens tallene blinke på LCD-skjermen. Trykker du på LYS-knappen mens blinkende tallene vil du går inn i menyene.

Menyene kan være ferdig med noen knappetrykk. Når du har ventet på noen få sekunder, går kontrollpanelet til normal drift.



Power-up-skjermer

Hver gang systemet starter opp, er en rekke tall vises. Etter oppstart sekvens av tall, vil systemet angi Priming modus (se side 3).

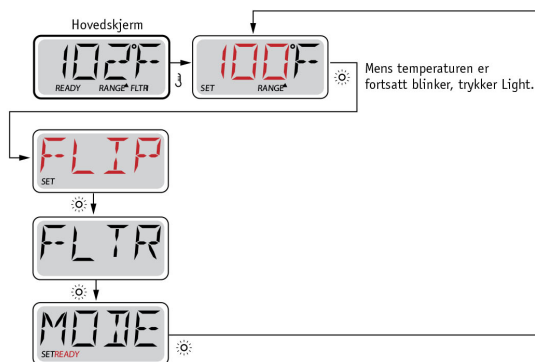

Service tekniker Meny:

Når testmodus aktiveres ved å sette DIP bryter 1 ON, "TEST" menyen vises før FLIP og "UTIL" menyen vises etter MODE. Se Service og installasjonsveiledningen for mer informasjon.

nøkkel

- █ Indikerer blinkende eller endre segment
- █ Indikerer endring eller progressiv melding - hvert halve sekund
- ⏏ En temperatur knapp brukes til "handling" (handling)
- ☼ Lys eller dedikert "Velg" (velg) knappen, avhengig av konfigurasjon via kontrollpanelet

- Ventetid som beholder den siste endringen til et menyelement
- ***** Ventetid (varierer fra element), tilbake til de opprinnelige innstillingene og ignorerer eventuelle endringer i menyelement.



Angiver et menupunkt, der afhenger af en Fabrikant-konfiguration, Møre og SOM muligvis skrustikker.

Hovedskærm



Vent nogle sekunder i hovedmenuen, og displayet vender tilbage til hovedskærmen. De fleste ændringer Gemmes Ikke, medmindre Light - Lys trykkes ned. Der henvises til nøglen ovenfor.

Fremstillet under et eller flere af disse patenter. Amerikanske Patenter: 5332944, 5361215, 5550753, 5559720, 5,883,459, 6253227, 6282370, 6590188, 6976052, 6965815, 7030343, 7,417,834 b2, Canadisk Patent: 2342614, Australsk Patent: 2373248 andre patenter, både uden- og indenlandske, ansøgt og under behandling.

42185_C

2

10-08-13

Fyll den opp!

Forberedelse og fylling

Fyll spa til riktig nivå. Sørg for å åpne alle ventiler og dyser i rørføringsystemet før fylling å tillate så mye luft som mulig å unnslipe rørføring- og kontrollsystem under fylling.

Når du har slått på strømmen på hovedstrømpanelet, vil kontrollpanelet anmeldelse av spesifikke sekvenser. Disse sekvensene er normal og viser en mengde informasjon om konfigurasjonen av kontroll av boblebad.

Priming mode - M019 *

Denne mote varer i 4-5 minutter, eller du kan avslutte priming modeen manuelt når pumpen / pumpene er avklart.



Enten grunning modeen stopper automatisk, eller om du trenger å avslutte priming modeen manuelt, går systemet automatisk tilbake til normal oppvarming og filtrering på slutten av grunning modeen. Under oppfyllingen modeen varmelementet slås av for å gjøre det mulig å utføre påfyllingsprosessen uten mulighet for strømmen til varmeapparatet ved lav strømning eller nei-strømningstilstand. Ingenting slår seg på automatisk, men pumpen / pumpene kan aktiveres ved å trykke på "Jet" knappene.

Hvis spa har en sirkulasjonspumpe, kan den aktiveres ved å trykke på "Light" -knappen under oppfyllingen modeen.

Grunning pumper

Så snart skjermen vist ovenfor vises på panelet, trykk på "Jet" knappen en gang for å starte Pumpe 1 i lav hastighet, så igjen for å bytte til høy hastighet. Trykker også Pumpe 2 eller "Aux" knappen hvis du har en annen Pumpe for å snu dette. Pumpene vil nå bli drevet ved en høy hastighet for å gjøre fyllende enklere. Dersom pumpene ikke er initialisert etter 2 minutter og vannet flyter ikke fra jets i spa, trenger pumpene ikke fortsette å kjøre. Slå av pumpene og gjenta prosessen. Merk: Ved å slå strømmen av og på igjen satt i gang en ny pumpepriming mote. Noen ganger grunning hjelp starte med kort å slå av og på pumpen. Ikke gjør dette mer enn fem ganger. Hvis pumpen (e) er ikke klar, slå av strømmen til spaen og ringe etter service.

Viktig: Pumpen skal ikke kjøre uten grunning mer enn 2 minutter. En Pumpe kan ikke kjøre uten grunning etter utløpet av 4-5 minutters priming modus. Dette kan forårsake skade på pumpen, og føre til at systemet for å aktivere varmelementet og begynne overoppheting.

Gjennomføring av priming modus

Du kan avslutte priming modeen manuelt ved å trykke på "Temp" (opp eller ned). Merk at hvis du ikke er ferdig priming modeen manuelt som beskrevet ovenfor, grunning modeen automatisk være ferdig etter 4-5 minutter. Sørg for at pumpen (e) er utarbeidet på dette tidspunktet.

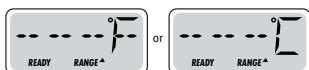

Når systemet er ferdig priming modeen vil kontrollpanelet kort vise innstilt temperatur, men panelet vil ikke vise temperaturen selv, som vist nedenfor. Dette fordi systemet krever atder kjøre vann gjennom ovnen i ca. 1 minutt for å bestemme vanntemperaturen og displayet.

* M019 er en meldingskode. Se feilloggen på side 8.

Fremstillet under et eller flere af disse patenter. Amerikanske Patenter: 5332944, 5361215, 5550753, 5559720, 5,883,459, 6253227, 6282370, 6590188, 6976052, 6965815, 7030343, 7,417,834 b2, Canadisk Patent: 2342614, Australsk Patent: 2373248 andre patenter, både uden- og indenlandske, ansøgt og under behandling.

Spa oppførsel

Pumps

Trykk "Jets 1" knappen én gang for å slå av eller slå på pumpe 1 og å bytte mellom lave og høye hastigheter, der monteret. Hvis pumpen er tillatt å kjøre, det vil slå seg av etter en time-out periode. Pumpen en med lav hastighet stopper etter 30 minutter. Høy hastighet stoppe etter 15 minutter.

På ikke-sirkulasjonssystemer som kjører lav hastighet pumpe 1 når viften eller andre pumpen går. Hvis spa er i Klar-modus (klar-modus) (se side 6), pumpen en lav hastighet også aktiveres i minst ett minutt hver halve time for å registrere vanntemperaturen (polling) og deretter oppvarming til innstilt temperatur om nødvendig . Når den lave hastigheten slås på automatisk, kan det ikke deaktiveres fra panelet, men høy fart kan startes.

Sirkulasjonspumpe - mote

Hvis systemet er utstyrt med en sirkulasjonspumpe, vil det være konfigurert til å operere på en av tre måter:

1. Sirkulasjonspumpen går kontinuerlig (24 timer), med unntak av å bli skrudd av i 30 minutter på et tidspunkt da vanntemperaturen har nådd -3 ° F (1,5 ° C) over den innstilte temperatur (mest sannsynlig i meget varmt klima).
- 2 Sirkulasjonspumpen går kontinuerlig, uavhengig av vanntemperaturen.
- 3 En programmerbar sirkulasjonspumpen slås på når systemet sjekker temperatur (polling), i løpet av filtreringssyklusen, under iskaldt vær, eller når en annen pumpe går.

Den spesifikke sirkulasjonsmodus som brukes, er blitt definert av produsenten og kan ikke endres.

Filtrering og ozon

I de ikke-sirkulasjonssystemer, pumpen 1 ved en lav hastighet og ozongeneratoren kjøring av filtreringsprosessen. I sirkulasjonssystemer vil ozon kjøre med sirkulasjonspumpe.

Systemet er fabrikkprogrammert med et filter syklus som går i kveld (med forbehold om når på dagen er satt riktig) når energiprisene er ofte lavere. Filtrering og varighet er programmerbare. (Se side 10)

En andre filtersyklus kan aktiveres etter behov.

Når hvert filter syklus starter, viften (hvis det er en) eller pumpe 2 (hvis det er en) kjøre kort for å rense rørene for å opprettholde god vannkvalitet.

frostvæske

Hvis temperatursensorer i varmelementet detekterer en lav temperatur, blir vannet automatisk aktivert for å tilveiebringe frostbeskyttelse. Vann-enheter som kjører enten kontinuerlig eller periodisk avhengig av forholdene.

I kaldere klima, er en valgfri frostsensoren lagt for å beskytte mot frost, som ikke oppdages av de vanlige sensorer. Ekstra frostsensoren beskyttelse fungerer på samme måte, med unntak av temperaturterskelen bestemmes av bryteren. Ta kontakt med din forhandler for nærmere informasjon.

Rengjøring Cycle (valgfritt)

Når en pumpe eller vifte slås på ved å trykke på en knapp, initiert en rengjøringssyklus 30 minutter etter at pumpen eller viften er slått av eller satt på pause. Pumpen og ozongeneratoren er i drift i 30 minutter eller mer, avhengig av systemet. På noen systemer, kan du endre denne innstillingen. (Se avsnittet innstillinger på side 12.

Fremstillet under et eller flere af disse patenter. Amerikanske Patenter: 5332944, 5361215, 5550753, 5559720, 5,883,459, 6253227, 6282370, 6590188, 6976052, 6965815, 7030343, 7,417,834 b2, Canadisk Patent: 2342614, Australsk Patent: 2373248 andre patenter, både uden- og indenlandske, ansøgt og under behandling.

42185_C

4

10-08-13

Temperatur- og temperaturforhold

Justering af den indstillede temperatur

Ved brug af et panel Med opera- og ned-knapper (temperaturknapper), Håkan du trykke på Op Eller Ned, og temperaturen nødblinkelyset. Ved at trykke på Knappen Temperatur igen bliver den indstillede temperatur justeret jeg hi retning, der er angivet på Knappen. Nar LCD-indikatoren holder op MED på blinke, bliver spaen varmet op til den nyligt indstillede temperatur NÅR påkrævet.

HVIS panelet Har en Enkelt temperaturknap, Vil tryk på Knappen medføre, på temperaturen nødblinkelyset. Et nyt tryk på Knappen igen ændrer temperaturen I en retning (f.eks. Op). Nar displayet er Holdt op MED på blinke, Vil tryk på Knappen Temperatur FÅ temperaturen til på blinke, og Fondet næste tryk ændrer temperaturen i hiet modsatte retning (f. eks. ned).

Temperaturen Håkan indstilles mellem 60 ° F (15,5 ° C) og 104 ° F (40 ° C).

Tryk og hold nede

HVIS temperaturknappen trykkes og holdes nede NÅR temperaturen nødblinkelyset, fortsætter temperaturen MED ved skifte, indtil Knappen slippes. HVIS der kun er Én temperaturknap, og grænsen for temperaturområdet er naet, NÅR Knappen holdes nede, Vil forløbet skifte retning.

Mote - Klar og rest (Rest)

Til spaet kan varme opp b r en pumpe for   sirkulere vann gjennom ovnen. Pumpen som utf rer denne funksjonen kalles "varmepumpe."

Varmepumpen kan v re enten en to-trinns pumpe 1 og en sirkulasjonspumpe.

Hvis varmepumpen er en to-trinns pumpe 1, KLAR modus, sirkulere vann hver halve time ved hjelp av pumpen en lav til   opprettholde en konstant vanntemperatur, oppvarming om n dvendig, og oppdatere temperaturdisplayet. Dette kalles "polling" (Request).

Resten Mode vil bare gi varme i l pet av programmerte filtrervarighet. N r anmodningen ikke skjer, temperaturdisplayet ikke vise den faktiske temperaturen f r varmepumpen har kj rt i et minutt eller to.

Sirkulasjon modus (se side 4, pumper for andre sirkulasjonsmodus)

Hvis spa er konfigurert for 24 timers sirkulasjon, kj rer varmepumpen vanligvis konstant. N r varmepumpen alltid g r, opprettholder spa innstilt temperatur og varme som trengs i Klar-modus uten sp rsm l.

I hvile-modus, kun spa oppvarmes for   sette temperaturer under de programmerte filtreringstider, selv om vannet filtreres kontinuerlig i sirkulasjonsmodus.

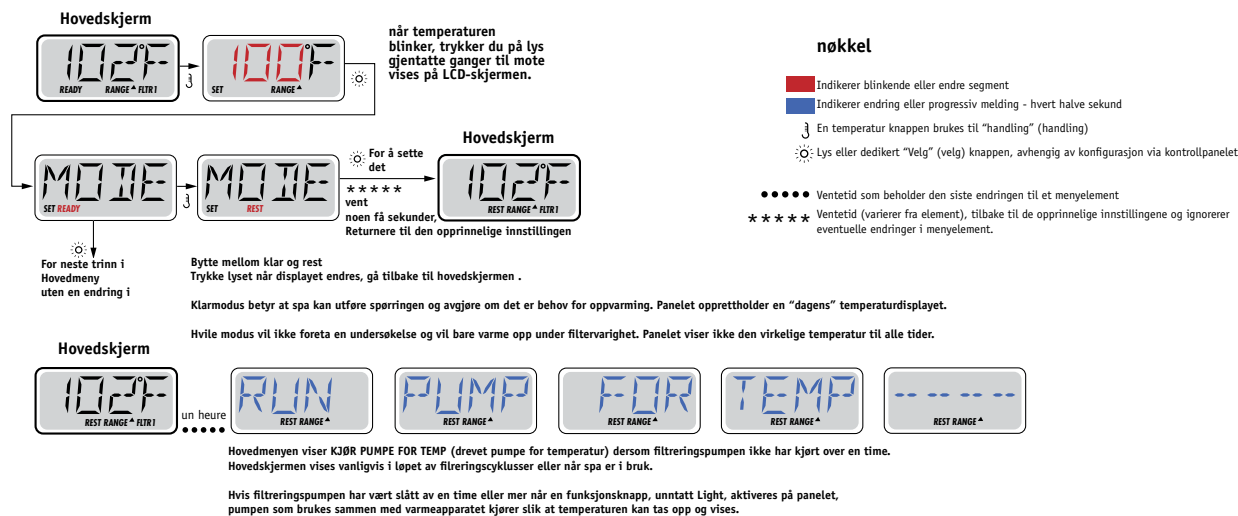

n kkel

Indikerer blinkende eller endre segment Indikerer endre eller progressiv signal - hvert halve sekund

En temperatur knappen brukes til "Handling" Light eller dedikert "Select" -knappen, avhengig av konfigurasjon via kontrollpanelet

Ventetid som beholder den siste endringen til et element. Ventetid (varierer fra element) tilbake til opprinnelige innstillingen og ignorerer eventuelle endringer i menyelement.

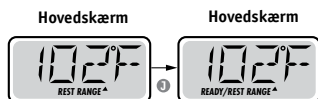

Fremstillet under et eller flere af disse patenter. Amerikanske Patenter: 5332944, 5361215, 5550753, 5559720, 5,883,459, 6253227, 6282370, 6590188, 6976052, 6965815, 7030343, 7,417,834 b2. Canadisk Patent: 2342614, Australsk Patent: 2373248 andre patenter, b de uden- og indenlandske, ans gt og under behandling.

Flip (Omvendt display)

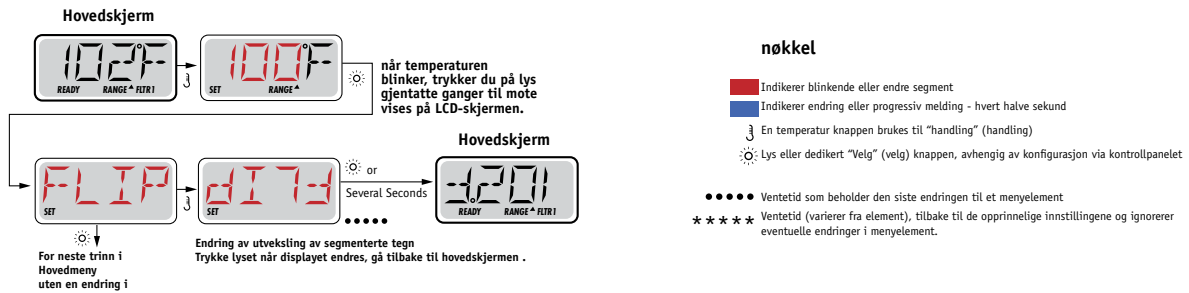

merk:

Noen paneler kan ha en dedikert knapp FLIP, som lar brukeren å slå på skjermen med et enkelt trykk.

FLIP-menyen / funksjonen avhenger av produsentens konfigurasjon og er kanskje ikke tilgjengelige. (Meny Style 1)

Justering av filtrerings

Hoved Filtrering

Filtrervarighet er satt ved hjelp av en varighet. Hver innstilling kan justeres i 1-times mellomrom. Filter syklus 1 og filter syklus 2 (hvis aktivert) er satt for samme varighet.

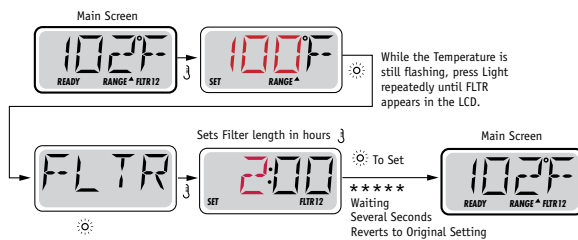

Hvis filtreringssyklusen 2 er aktivert, filtrere 12 på LCD-skjermen. Hvis filteret er deaktivert, filteret først.

Rydd sykluser

For å opprettholde sanitærforhold, sekundærpumpen og / eller blåser tom vannet fra de respektive rør ved å kjøre kort i begynnelsen av hver filtreringssyklus.

Generelle kunngjøringer



Priming mode - M019

Hver gang spaet er slått på, begynner det priming modus. Formålet med grunning modeen er å tillate brukeren å kjøre hver pumpe og manuelt sjekke at pumpene er klargjort (ventilert), og rennende vann. Det er vanligvis nødvendig å observere utgangssignalet fra hver pumpe, og det er generelt ikke mulig under normal drift. Grunning modeen varer i 4 minutter menden kan sies opp tidligere ved å trykke på temperaturknappen. Ovnene må ikke kjøre under oppfyllingen modus. MERK! Hvis ditt spa har en sirkulasjonspumpe, vil det slå seg på med Jets 1 i grunning modus. Kjører sirkulasjonspumpen av seg selv når grunning modeen modus forlates.



Vanntemperaturen er ukjent

Etter at pumpen har kjørt i 1 minutt, vises temperaturen.



For kaldt - Frostvæske

Potensielle mildere temperaturer blir registrert eller kontakt Aux Freeze er lukket og alle pumper og blåser i gang. Alle pumper og viften slås på i minst fire minutter når det ikke lenger er mulig å minusgrader, eller når bryteren Aux Freeze åpnes.

I noen tilfeller pumpene på og av, og varmeelementet kan operere under frostsikring. Dette er en drifts melding, ikke en feilindikasjon.



Vannet er for varmt (OHS) - M029

A vann temperatursensorer oppdaget at spa vanntemperaturen er 110 ° F (43,3 ° C), og spa-funksjoner er deaktivert. Systemet nullstilles automatisk når spa vanntemperaturen er under 108 ° C (42,2 ° C). Kontroller utvidet pumpefunksjon eller høy temperatur.



Sikkerhetstimer - Blokkering av pumpeinnsuget * - M033

Sikkerhetsutløseren feilmeldingen angir at vakuumbryteren er lukket. Dette skjer når det har vært et problem med utvinning, eller når en mulig lock-in situasjon ha vært unngått. (Merk: ikke alle spas har denne funksjonen.)

M0XX tallene er meldingskoder . Se side 15.

* Denne meldingen kan tilbakestilles fra kontrollpanelet ved å trykke på en knapp.

Fremstillet under et eller flere af disse patenter. Amerikanske Patenter: 5332944, 5361215, 5550753, 5559720, 5,883,459, 6253227, 6282370, 6590188, 6976052, 6965815, 7030343, 7,417,834 b2, Canadisk Patent: 2342614, Australsk Patent: 2373248 andre patenter, både uden- og indenlandske, ansøgt og under behandling.

Heater-relaterte meldinger



Varmekolbe strømmen reduseres (HFL) - M016

Muligens ikke flyte nok vann gjennom ovnen for å transportere varme bort fra varmeapparatet. Ovnen vil starte igjen etter ca 1 min. Se "Strøm-relaterte kontroller" nedenfor.



Varmeapparatet strømmen reduseres (LF) * - M017

Muligens ikke flyte nok vann gjennom ovnen for å transportere varme bort fra varmeapparatet og varmeren er slått av. Se "Flow Relaterte styrer" nedenfor. Når problemet er løst, trykker på en knapp for å nullstille og starte varmeren.



Varmeelementet kan være tørt (dr) * - M028

Noen tørt varmeapparat eller utilstrekkelig mengde vann i ovnen for å starte den. Spaet er stengt i 15 minutter, trykker du på en knapp for å tilbakestille varmeapparat start. Se "Flow Relaterte styrer" nedenfor.



Varmeelementet er tørt * - M027

Det er ikke nok vann i ovnen for å starte den. Spaet er stengt. Når problemet er løst, trykker på en knapp for å nullstille og starte varmeren. Se "Flow Relaterte styrer" nedenfor.



Varmeelementet er for varmt (OHH) * - M030

A vann temperatursensorer har registrert 118 ° F (47,8 ° C) for varmeelementet, og spa er stengt. Du må trykke på en knapp for å tilbakestille når vannet er under 108 ° C (42,2 ° C). Se "Flow Relaterte styrer" nedenfor.



En nulstillingsmeddelelse kan vises med andre meldinger.

Noen feil kan kreve at du slår av og slå på strømmen.

Kraftrelaterte kontroller

Sjekk for lavt vannivå, flyt restriksjoner i eksosen, lukkede ventiler, innstengt luft for mange lukkede dyser og avklaring av pumpen.

På noen systemer. selv når boblebadet er stengt ned, slå på noe utstyr av og til å fortsette overvåkingen temperatur eller hvis frostsikring er nødvendig.

* Denne meldingen kan tilbakestilles fra kontrollpanelet ved å trykke på en knapp.

Fremstillet under et eller flere af disse patenter. Amerikanske Patenter: 5332944, 5361215, 5550753, 5559720, 5,883,459, 6253227, 6282370, 6590188, 6976052, 6965815, 7030343, 7,417,834 b2, Canadisk Patent: 2342614, Australisk Patent: 2373248 andre patenter, både uden- og indenlandske, ansøgt og under behandling.

Sensor Relaterte utgivelser



Sensor Balanse er dårlig - M015

Temperatursensorene kan ikke synkroniseres ved 2 ° C og 3 ° C (ca. 16,6 ° C). Ring etter service.



Sensor Balanse er dårlig * - M026

Temperatursensorene er synkronisert. Sensor balansen er dårlig. Feilene har blitt etablert i minst 1 time. Ring etter service.



Sensorfeil - Sensor A: M031, Sensor B: M032

En temperatursensor eller sensor krets har sviktet. Ring etter service.

Forskjellige meldinger



Ingen kommunikasjon

Kontrollpanelet mottar ikke meldinger fra systemet. Ring etter service.



Prøproduktionssoftware

Kontrollsystemet virker med testprogramvare. Ring etter service.



° F eller C er erstattet med T °

Kontrollsystemet er i testmodus. Ring etter service.

Fremstillet under et eller flere af disse patenter. Amerikanske Patenter: 5332944, 5361215, 5550753, 5559720, 5,883,459, 6253227, 6282370, 6590188, 6976052, 6965815, 7030343, 7,417,834 b2, Canadisk Patent: 2342614, Australsk Patent: 2373248 andre patenter, både uden- og indenlandske, ansøgt og under behandling.

Systemrelaterte meldinger



Minnefeil - Feil i sjekksum * - M022

Ved oppstart, har systemet sviktet programmet sjekksum test. Dette tyder på et problem med firmware (driftsprogram) og krever en servicehenvendelse.



Minne Advarsel - Permanent reset minne * - M021

Skjer etter endring av systemkonfigurasjonen. Ta kontakt med din forhandler eller servicesenter hvis denne meldingen vises mer enn en start-up, eller hvis det vises når systemet har vært i drift som normalt for en periode.



Minnefeil - feil i klokke * - M020 - Gjelder ikke på BP1500

Ta kontakt med din forhandler eller service.



Konfigurasjonsfeil - Boblebadet vil ikke starte

Ta kontakt med din forhandler eller serviceorganisasjon.



GFCI feil - Systemet kunne ikke teste / release GFCI - M036

KUN Nord-Amerika. Kan tyde på en ikke sikker montering. Ta kontakt med din forhandler eller service.



Pumpen virker til å forbli på - M034

Vann kan bli overopphetet. SLÅ AV spa. IKKE gå i vannet, ta kontakt med din forhandler eller service.



En pumpe synes å ha vært på som det var sist sett strømmen til spaen - M035

SLÅ AV spa. Ikke fyll i vann

Ta kontakt med din forhandler eller service.

* Denne meldingen kan tilbakestilles fra kontrollpanelet ved å trykke på en knapp.

Fremstillet under et eller flere af disse patenter. Amerikanske Patenter: 5332944, 5361215, 5550753, 5559720, 5,883,459, 6253227, 6282370, 6590188, 6976052, 6965815, 7030343, 7,417,834 b2, Canadisk Patent: 2342614, Australsk Patent: 2373248 andre patenter, både uden- og indenlandske, ansøgt og under behandling.

Påminnelser

Generelt vedlikehold hjelp.

Påminnelser kan fjernes ved preferanse menyen. Se side 11
 Påminnelser kan velges individuelt av produsenten. De kan bli fullstendig sperret, eller det kan være et begrenset antall påminnelser for en bestemt modell.
 Frekvensen av hver påminnelse (f.eks. 7 dager) kan spesifiseres av produsenten.
 Trykk på temperaturknappen for å tilbakestille et vist påminnelse.



Veksler mellom temperaturen eller normal skjerm.

Vises i henhold til en fast tidsplan, f. Eks. Hver 7 dager.

PH er merket med en test kit og Phen justert med de aktuelle kjemikalier.



Veksler mellom temperaturen eller normal skjerm.

Vises i henhold til en fast tidsplan, f. Eks. Hver 7 dager.

Kontrollere nivået av desinfeksjon og andre vann kjemikalier med en test kit og juster med riktige kjemikalier.



Endringer i temperatur eller normal skjerm.

Vises i henhold til en fast tidsplan, f. Eks. Hver 30. dag.

Rengjør filtermediet som anvist av produsenten. Se HOLD på side 6.



Veksler mellom temperaturen eller normal skjerm.

Vises i henhold til en fast tidsplan, f. Eks. Hver 30. dag.

Krets (GFCI) eller effektbrytere er viktige sikringstiltak og må testes regelmessig for å sjekke pålitelighet.

Alle brukere må være opplært i sikker test av GFCI eller jordfeilbryter koblet til spa installasjon.

En GFCI eller jordfeilbryter vil ha en TEST og RESET knapp som gjør det mulig for brukeren å sikre forsvarlig drift.

Advarsel:

I kalde været, GFCI eller jordfeilbryter reset umiddelbart, ellers spa skade.

Sluttbrukeren må alltid beskjede om å teste og nullstille GFCI eller jordfeilbryter regelmessig.

Fremstillet under et eller flere af disse patenter. Amerikanske Patenter: 5332944, 5361215, 5550753, 5559720, 5,883,459, 6253227, 6282370, 6590188, 6976052, 6965815, 7030343, 7,417,834 b2, Canadisk Patent: 2342614, Australsk Patent: 2373248 andre patenter, både uden- og indenlandske, ansøgt og under behandling.

Påminnelser fortsetter



Endringer i temperatur eller normal skjerm.

Vises i henhold til en fast tidsplan, f. Eks. Hver 90 dager.

Endre vannet i spa jevne mellomrom for å opprettholde riktig kjemisk balanse og sanitære forhold.



Veksler mellom temperaturen eller normal skjerm.

Vises i henhold til en fast tidsplan, f. Eks. Hver 180 dager.

Vinyl deksler skal være rengjort og behandlet for maksimal levetid.



Veksler mellom temperaturen eller normal skjerm.

Vises i henhold til en fast tidsplan, f. Eks. Hver 180 dager.

Paneler etc. av tre må rengjøres og behandles i henhold til produsentens instruksjoner for maksimal levetid.



Veksler mellom temperaturen eller normal skjerm.

Vises i henhold til en fast tidsplan, f. Eks. Hver 365 dager.

Filtre bør skiftes regelmessig for å opprettholde riktig spafunktion og sanitære forhold.



Veksler mellom temperaturen eller normal skjerm.

Etter behov.

Installere nye mineral patroner

Advarsel: Kvalifisert tekniker kreves for service og installasjon

Retningslinjer for grunnleggende installasjon og konfigurasjon

Bruk kun kobberledninger av minst 6AWG.

Forbindelser av dreiemoment mellom 21 og 23 pounds.

Metoder for lett tilgjengelig frakobling må leveres av installasjonen.

Permanent tilkoblet strømforsyning.

Koble bare til en krets beskyttet av en RCD i klasse A (GFCI) eller jordfeilbryter montert minst 5 inches (1,52 m) fra innsiden av veggene i spa og innen synsvidde av utstyrrommet.

CSA kabinett: Type 2

Se koblings skjema på innsiden av dekelet til styreskap.

Se installasjons- og sikkerhetsinstrukser gitt av spaproducenten.

Advarsel: Personer med smittsomme sykdommer skal ikke bruke et spa eller badestamp.

Advarsel: For å unngå skade, må du være forsiktig, når du går inn og ut av spa eller badestamp.

Advarsel: Ikke bruk et spa eller badestamp umiddelbart etter anstrengende trening.

Advarsel: Å være en lang tid i et spa eller badestamp kan være skadelig for helsen din.

Advarsel: Oppretthold vannkjemien i samsvar med produsentens anvisninger.

Advarsel: Utstyr og kontroller skal plasseres minst 1,5 meter horisontalt fra spa eller badestamp.

- Tilstrekkelig drenering må gis dersom utstyret skal installeres i et hull.
- Må bare brukes i en CSA klasse Area 3.
- Koble bare til en krets beskyttet av en RCD i klasse A eller effektbryter.
- For å sikre fortsatt beskyttelse mot elektrisk støt, bruk kun identiske reservedeler for vedlikehold.
- Installer en eksos skjerming riktig merket for å matche den maksimale angitte strømningshastighet.

Advarsel:

- Vann temperaturer over 38 ° C kan være skadelig for helsen din.
- Koble fra strømmen før service.

Advarsel: Kontroller at GFCI eller jordfeilbryter beskyttelse.

Eieren bør teste og nullstille GFCI eller jordfeilbryter regelmessig for å sikre deres funksjon.

Pass på:

- Test RCD før hver bruk av spa.
- Les bruksanvisningen.

Advarsel: Fare for elektrisk støt! Delene må ikke repareres av brukeren.

Gjøre tjeneste av dette kontrollsystemet. Kontakt forhandleren eller tjeneste for å få hjelp. Følg instruksjonene i strømtilkobling. Installasjonen må utføres av en autorisert elektriker og alle jordingsforbindelser må være riktig installert.

Fremstillet under et eller flere af disse patenter. Amerikanske Patenter: 5332944, 5361215, 5550753, 5559720, 5,883,459, 6253227, 6282370, 6590188, 6976052, 6965815, 7030343, 7,417,834 b2, Canadisk Patent: 2342614, Australisk Patent: 2373248 andre patenter, både uden- og indenlandske, ansøgt og under behandling.

42185_C

14

10-08-13

Justerbare dyser

Nesten alle dysene i boblebadet er justerbare. Hvis forsiden av en justerbar dyse vris mot venstre (mot klokken), vil vannstrømmen gjennom dysen minskes. Hvis forsiden av en justerbar dyse vris mot høyre (mot klokken), vil vannstrømmen gjennom dysen økes. Se eksempel nedenfor.

MERK: Nakkedysene justeres i omvendt retning (mot klokken for å øke, med klokken for å minske).



Omdirigeringsknotter

Omdirigeringsknotter er de store knottene rundt toppen av boblebadet. Med disse kan du omdirigere vannet gjennom dyser fra den ene siden av boblebadet til den andre, eller som regel fra bunndysene til sidedysene. Dette oppnås ved å vri omdirigeringsknotten mot venstre (mot klokken), og dermed minske vannstrømmen gjennom en del av dysene. Vri håndtaket mot høyre (med klokken) for å øke vannstrømmen gjennom den andre delen av dysene.



Fossefall

Noen boblebadserier tilbyr fossefall som tilleggsutstyr. Vri knotten nær fossefallet etter at boosterpumpen er slått på. Vannet begynner straks å strømme gjennom den.



Ejektorventilatorer

Ejektorventilatorer er de små knottene rundt toppen av boblebadet. Disse kan også skille seg ut fra omdirigeringsknotter med pilene og teksten "OFF", "ON" og "AIR" på dem. Med disse kan du legge til en blanding av luft i dysetrykket. Dette oppnås ved å vri ejektorventilatorene mot venstre (mot klokken) for å øke luftstrømmen gjennom dysene. Vri håndtaket mot høyre (med klokken) for å minske luftstrømmen gjennom dysene.



Fjerne og flytte på putene

Du kan raskt og enkelt fjerne putene for rengjøring og vedlikehold. Denne metoden fungerer for alle typer puter. Ta et godt tak i putens nedre kant med begge hender og trekk opp.

Når du gjør det, vil puteinnsatsene komme ut av hullene.

Sett putene tilbake på plass ved å rette inn putefestene med hullene og slå så hardt på puten at pluggene på baksiden trykkes inn i hullene.

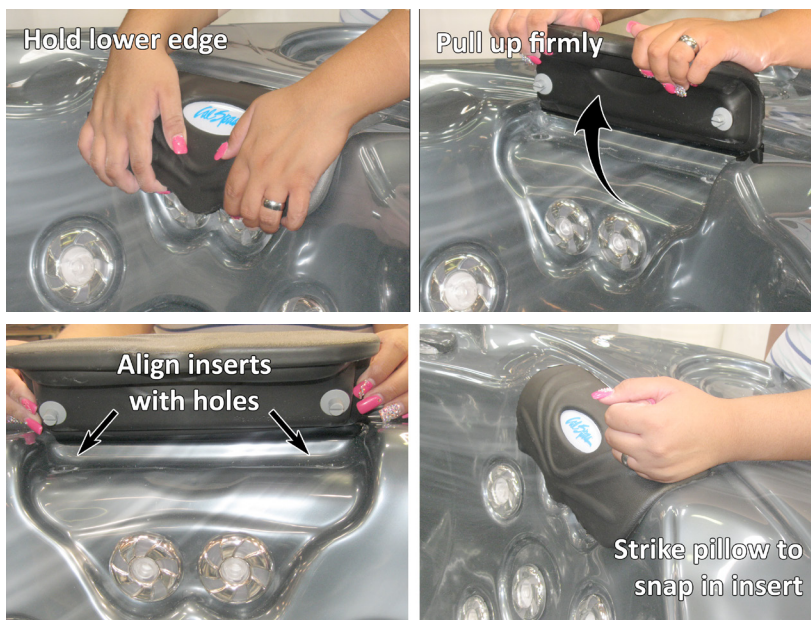

Forberedelse for vinteren (drenering i kaldt klima)

På mange steder vil temperaturen falle under 0 °C. Vi anbefaler at boblebadet alltid er fylt med vann og kjøres med normal temperatur (26,7 til 37,8 °C). Dette vil bidra til å redusere faren for frost i boblebadet og i boblebadets utstyr.

Advarsel! Hvis du finner det nødvendig å tømme boblebadet, må du være oppmerksom på at utstyret og røropplegget kan utsettes for frost. Selv om anvisningene nedenfor følges til punkt og prikke, er det ingen garanti for at boblebadet ikke vil bli utsatt for frostskaade. Frostskaade dekkes ikke av garantien.

1. Åpne alle filterdeksler.
2. Fjern filterkurver og filtre.
3. Tøm ut alt badevannet som beskrevet ovenfor.
4. Vakuumpump vann fra spa viktigste avløp monterings med en våt / tørr vakuumpump.
5. Fjern tappepluggene fra forsiden av pumpene.
6. Koble fra koblingsstykkene på hver side av pumpene.
7. Bruk en støvsuger for vann/støv til å blåse ut eventuelt gjenværende vann fra dysene og utstyrsområdet.
8. Når den er helt ferdig med drenering, skru mutteren. Steng luftventiler og koble fagforeningene på pumpene. Skift filterkurver og filtre.
9. Dekk til boblebadet med et solid trekk og presenning for å være sikker på at verken regn eller snø kommer inn i boblebadet.

Trekk på boblebadet

Viktig! Dekk over boblebadet når det ikke er i bruk.

- Tildekkede boblebad vil bruke mindre strøm til å opprettholde temperaturen.
- Tildekking av boblebadet vil beskytte overflatebehandlingen mot solens ultrafiolette stråler.
- Boblebadet skal holdes tildekket for å opprettholde garantidekningen.
- Tildekking av boblebadet vil forhindre at barn drukner i det.

Slå opp i håndboken som fulgte med trekket for anvisninger om montering av låser og hvordan trekket skal låses opp og igjen.

Selv om trekket er stivt, er det ikke designet for å støtte noen form for vektbelastning. Derfor må du ikke, som en sikkerhetsregel for å bevare trekket så lenge som mulig, sitte, stå eller ligge på trekket eller legge gjenstander av noe slag på det.

Spa deksel



VIKTIG! LOCKING HARDWARE LUKKET Deler installasjonsinstruksjoner:

1. Plasser dekselet på spaet. Forsikre deg om at den er riktig plassert.
2. Plasser festemaskinvaren (festet til stroppene på dekselet) på siden av massasjebadet, slik at de lett nås med dekkbåndene.
3. Merk stroppene (ikke for stramme) med stroppene stramme (ikke for stramme) for å plassere skruen.
4. Fest maskinvaren med de medfølgende skruene.
5. Hold dekselet festet til enhver tid når det ikke er i bruk. Låse maskinvarer kan være låst med en nøkkel (følger med).

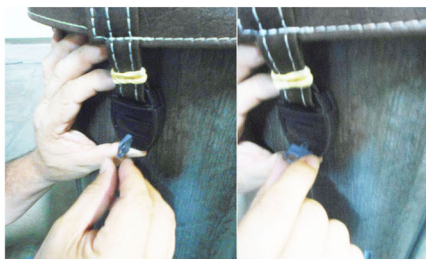

**ULÅST
POSISJON**

**LÅST
POSISJON**





**ADVARSEL
UNNGÅ
DROWNING
FARE**



MANGLENDE FØLGENDE INSTRUKSJONER KAN BESVARE PÅ SKADER ELLER DRUKNING.
IKKE-SIKREDE ELLER UPASSENDE SIKREDE DEKSLER ER ET FAREMOMENT.
FJERN DEKSKNING HELT FØR BEGRETER.
FANTASTISK MULIG.
HOLD DEKKING PÅ SPA OG LAST NÅR IKKE BRUKER.

Tillegg

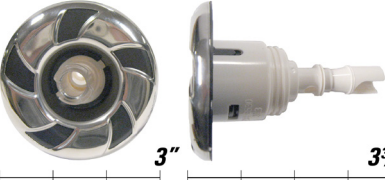

Reservedeler

Bestille reservedeler på
www.quicksparts.com

Screw-in Jet Inserts	
Description	Used by
ELE 2" Euro No Eyeball PLUCS2295021SL 	Patio Patio+
ED 2" Euro Directional PLUCS2295051SL 	Patio Patio+
MED 3" XL Cluster Storm Directional PLUCS2295031SL 	Patio Patio+
mfd 3" Micro Flow Directional PLUCS2295061SL 	Patio Patio+

Screw-in Jet Inserts	
Description	Used by
MM 3" Mini Storm Massage PLUCS2297061SL-8 	Patio Patio+
MFD 3.5" Maxi Flow Directional PLUCS2295091SL 	Patio Patio+
PSD 5" Power Storm PLUCS2295131SL 	Patio Patio+

Screw-in Jet Inserts	
Description	Used by
ET 2" Cluster Storm Twin PLUCS2295161SL 	Patio Patio+
MMP 3" Mini Multi-Massage PLUCS2295171SL 	Patio Patio+
PSTR 5" Power Storm Twin Roto PLUCS2295181SL 	Patio Patio+

Screw-in Jet Inserts	
Description	Used by
PSR 5" Power Storm Rifled PLUCS2295141SL 	Patio Patio+
PST 5" Power Storm Wagon Wheel PLUCS2295191SL 	Patio Patio+
T 5" Tornado Adjustable PLUCS2295201SL 	Patio Patio+

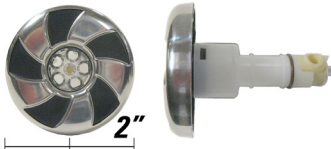
Snap-in SQR Jet Inserts	
Description	Used by
SQN candy cane, 2" neck jet, 100% shut-off Candy cane w/clear center PLU29923-144-000 	Patio Patio+

Swim Jet**River Jet Assembly Black with Stainless Steel Rim 210-5101SCS**

PLU210-5101SCS

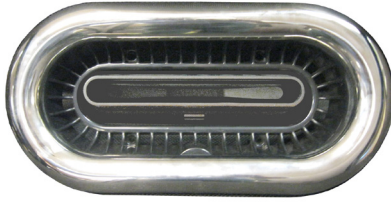
**Fossefall****Waterfall 12-3/8" W/ Logo, LED (Round) Textured (CS675952T8L-1) '14**

PLU21800828

**Waterfall 12-3/8" No Logo, LED (Round) Textured (CS675953T8L-1) '14**

PLU21800829

**Waterfall 20" Clear, LED**

LIT25269-009-000

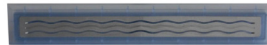
**Puter****Cascade Pillow No Insert Black**

ACC01401031

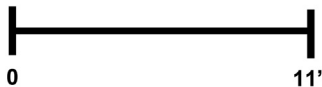
**Infinity Pillow Ribbed Black**

ACC01401051

**Puter****Infinity Pillow Plain Black**

ACC01401061

**Y Pillow recess (used for C-751L)**

ACC01401100

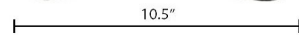
**Koppholder****Cup Holder**

LIT25241-314-800

**Vannventiler****Diverter Valve 1 1/2" On/Off ASSY (600-4601)**

PLU21100045

**Diverter Valve 2" Black/Titanium**

PLU21300465

**Diverter Valve 1" Black/Titanium**

PLU21300453

**Spa deksel lås og nøkkel**



ACC01800026

Luftventiler	
<p>Air Control Black/Titanium PLU21300504</p>	

Tømmeventiler	
<p>Drain Super Hi Flo Suction 2½" Black (640-3581LGV) PLU21400146</p>	

<p>Low Profile Drain ¾" Black (640-0511) PLU21400401</p>	
---	---

Filtre	
<p>75 sq ft Mega</p>	<p>FIL75-7D155H2MCT-3</p> 
<p>DYNA FLO XTRA Lo-Pro 75 SQ. Ft. 2" CV, 4 SCALLOP (less cartridge)</p>	<p>FIL11703305</p> 

Filtre	
<p>50 sq ft</p>	<p>FIL50-5D13H15FCT-3</p> 
<p>75 sq ft</p>	<p>Filter Cartridge Anti-bacterial - 75 sq. ft. FIL75-5D17H15FCT-3</p> 
	<p>Filter Cartridge Anti-bacterial - 75 sq. ft. FIL75-5D145H20E-3</p> 

Teleweir Skimmers	
<p>Teleweir filter skimmer 50 sq. ft. (510-4601) FIL11700006</p>	
<p>Teleweir mega filter skimmer 75 sq. ft. (510-5671) FIL11700015</p>	

Bestille reservedeler på
www.quickspaparts.com

Lysdioder

1-LED light string

LIT16100330



2-LED light string

LIT16100331



4-LED light string

LIT16100332

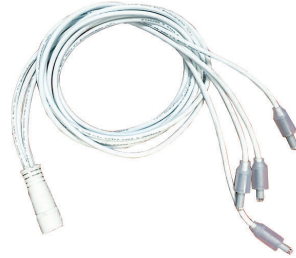

1 to 3 ext. cord

LIT16100335



1 to 1 port ext. cord

LIT16100338



Interior light with logic (7 LED)

LIT16100333



Interior light without logic (7 LED)

LIT16100337

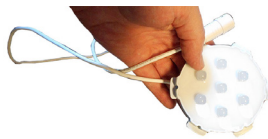

Main light housing, LED lens, fitting nut

LIT16100336



Skifte kabinettpaneler

Det komplette utvalget av kabinetter for alle modeller er svært stort og for omfattende å ta med i denne brukerhåndboken. Gå til Cal Spas-forhandleren for å bestille nye paneler til boblebadet, eller ring 1-909-623-8781.

LIMITED WARRANTY

Denne begrensede garantien utvides til den opprinnelige kjøperen av et bærbart spa fra Cal Spa-merke produsert etter 1. januar 2019 og installert for boligbruk i Norge. Denne garantien begynner på dato for levering av spa, men under ingen omstendigheter senere enn ett år fra produksjonsdato. Denne garantien gjelder bare for flyttbare utendørs boblebad som leveres andre steder enn på fastlandet i USA og Canada. Den gjelder imidlertid ikke for spesialtilbud og salgsfremstøt, og gis gjennom salgshandleren til den opprinnelige kjøperen på det opprinnelige installasjonsstedet. Boblebad i Designer-serien er unntatt fra garantien.

	Patio, Patio+	Escape, Escape+	Platinum, Platinum+, Swim
Boblebadets skall / garanti på struktur			
LMS garanterer mot lekkasje gjennom skallet til boblebadet som skyldes defekter i materiale og/eller utførelse	5 år	10 år	10 år
Innvendig overflate			
LMS garanterer mot sprekker, blemmer, avflassing, misfarging og delaminering av de innvendige overflatene	2 år	7 år	7 år
Utstyr			
LMS garanterer boblebadets elektriske og elektroniske komponenter, spesielt kontrollsystemet, pumpter og vifter mot feil på grunn av defekter i materiale og/eller utførelse	2 år	5 år	5 år
Rørøpplegg			
LMS garanterer alt fabrikkinstallert rørøpplegg og Eliminator™ Plus Wet Ends mot lekkasje som skyldes feil i materiale og/eller utførelse	2 år	5 år	5 år
Kabinett			
LMS gir garanti på panelene Cal Premium™, Cal Select™ og Cal Stone™ mot sprekker og vridning	1 år	5 år	5 år

Produsentens garanti

Alle Cal Spas utendørs boblebad er produsert med apparater av høyeste kvalitet, og er garantert uten defekter i materiale og utførelse på leveringstidspunktet. Garantien på apparater gis gjennom produsenten i garantiperioden, inkludert, men ikke begrenset til: stereoanlegg, DVD-spillere, osv.

Garantiutførelse

Dersom det skulle oppstå svikt eller defekter som dekkes under vilkårene i garantien, er den fabrikkautoriserte salgshandleren ansvarlig for å utføre alle nødvendige reparasjoner. Ta kontakt med salgshandleren for service. Dersom forbrukeren ikke kan oppnå tilfredsstillende kundeservice fra salgshandleren, skal kundeserviceavdelingen hos LMS underrettes skriftlig innen 10 dager etter den rapporterte feilen. Det er ingen kostnader for deler og arbeid på produkter som dekkes av garantien. Serviceagenten for LMS kan beregne en rimelig godtgjørelse for reise eller kilometeravstand per serviceoppdrag, som kan omfatte tid til diagnostisering. Hvis LMS finner ut at reparasjon av et element som er dekket under garantien, ikke er mulig, reserverer LMS seg retten til å bytte ut den defekte varen med en vare til samme verdi som den opprinnelige kjøpeprisen. Hvis produktet blir byttet under garantien, er alle kostnader i forbindelse med demontering, utskifting, installering og transport pålagt eieren av boblebadet.

Garantifordeling

Enheter som selskapet anser som umulig å reparere, vil bli erstattet i henhold til en proporsjonal skala med den samme eller en sammenlignbar enhet. Brukeren må betale én prosent av gjeldende veiledende pris for hver hele måned brukeren har eid produktet, fra kjøpedatoen til den datoen det ble fastslått at feilen ikke kunne repareres. Denne kostnaden blir ikke avkrevd i de første månedene produktet eies.

Garantiunntak og begrensninger

Garantien gjelder ikke hvis boblebadet har vært gjenstand for uaktsomhet, endring, misbruk, vanskjøtsel, reparasjon av ikke-autorisert LMS-personnell, feil elektrisk installasjon, installasjon av andre komponenter som ikke er originale, katastrofer (inkludert, men ikke begrenset til naturkatastrofer) og eventuelle andre tilfeller som LMS ikke har herredømme over. Slå opp i brukerhåndboken for ytterligere informasjon og eksempler på utelatelser og alminnelige handlinger som gjør garantien ugyldig. Garantien gjelder ikke for boblebad i Designer-serien.

Garantibegrensninger

Den begrensede garantien blir annullert hvis boblebadet har vært utsatt for uaktsomhet, endring, misbruk, vanstell, reparasjoner av representanter som ikke er godkjent av LMS, feilaktig elektrisk installasjon, naturkatastrofer og eventuelle andre forhold som LMS ikke har herredømme over. Eksempler på vanlige handlinger som ugyldiggjør garantien omfatter, men er ikke begrenset til:

- Bruk av boblebadet i offentlig sammenheng.
- Riper som oppstår ved normal bruk.
- Bruk når boblebadets vanntemperatur er utenfor det normale verdiområdet på 0 °C til 47,8 °C.
- Skade som følge av feilaktig vannivå (lavt, overflyt, osv.).
- Skade som skyldes ekstreme værforhold (varme, kulde, osv.).
- Skade som skyldes skitt, sand og kalsium.
- Skade som skyldes tilstoppede filterelementer. Se anbefalinger for rensing av filter i denne brukerhåndboken.
- Skade som skyldes fortsatt bruk av boblebadet med enten et kjent eller et ukjent problem.
- Skade som skyldes triklor, syrer, klortabletter eller eventuelle andre kjemikalier for boblebadet som ikke er godkjent av LMS
- Skade som skyldes feilaktig kjemikaliebruk i vannet. (Høye nivåer av klor, brom, kalium, pH og annen overdreven bruk av kjemikalier.)
- Skade som skyldes direkte sollys. Boblebad bør alltid tildekkes når det ikke er i bruk.
- Skade som oppstår på grunn av unnlattelse av å følge bruksanvisningen som er beskrevet i denne brukerhåndboken.
- Skade som skyldes feilaktig elektrisk installasjon, strømvavbrytelse, spenningtransienter eller bruk av boblebadet med mer enn $\pm 10\%$ utenfor spenningsområdet.
- Boblebad som er feilaktig installert i bakken eller plassert på ikke-godkjente underlag.

Selv om sprekker i skallet, som betyr sprekker tvers gjennom skallet, dekkes av denne begrensede garantien, anses ikke kosmetiske skraper, småbulker og krakelering som sprekker, og dekkes dermed ikke.

Den begrensede garantien gjelder bare for boblebad som normalt brukes til personlige, familiære eller husholdningsformål.

Ta kontakt med kundeservice for flytteprosedyrer hvis du skal flytte boblebadet uten å annullere garantien.

Spesielle vilkår i garantien

Tre års garanti på kabinettet: Avflassing, blemmedannelse eller delaminering av kabinettets overflate er spesielt unntatt fra garantien.

Ett års garanti på boblebadtrekket Produsenten av boblebadtrekk gir ett års garanti, med mindre annet er angitt.

Unntak fra garantien

Forbrukerartikler som filtre, lyspærer, puter, dyseinnsatser, boblebadtrekk og filterdeksler er spesielt unntatt fra den begrensede garantien.

Boblebadtrekk og stereosystemer leveres med egen garanti fra produsenten. Se deres garanti i eierens informasjonspakke som fulgte med boblebadet, for mer informasjon.

Utstysjusteringer (for eksempel justering av trykkbryter) er spesielt unntatt fra garantien.

Ansvarsfraskrivelse

Den begrensede garantien gis med utrykkelig forståelse om at boblebadet ikke er et viktig utstyr eller medisinsk utstyr, som definert i loven. LMS er ikke ansvarlig for brukstap av boblebadet eller andre tilfeldige eller konsekvensielle kostnader, utgifter eller skader, som kan omfatte, men ikke være begrenset til, fjerning av en fast terrasse eller andre innretninger eller behov for fjerning med kran. Eventuell underforstått garanti skal ha samme varighet som den gjeldende garantien ovenfor. LMS eller noen av deres representanter skal ikke under noen omstendighet være ansvarlig for personskade eller skade på materiell, uansett årsak.

Rettsmidler

Denne begrensede garantien gir visse juridiske rettigheter. I tillegg kan du ha andre rettigheter, som varierer fra mellom land og stater.

Kundeservice

Ta øyeblikkelig kontakt med den autoriserte salgsforhandleren for kundeservice. Ytterligere informasjon eller assistanse fås ved å kontakte kundeserviceavdelingen hos LMS på adressen 1462 E. Ninth St., Pomona CA 91766 eller ring (909) 623-8781.

Hos Cal Spas™-forhandleren får du en kopi av den gjeldende garantien, nærmere detaljer og svar på eventuelle spørsmål vedrørende garantidekningen for boblebadet.



Garantiregistrering

Registrering av ditt nye Cal Spas-produkt er raskt og enkelt. Det er viktig at du registrerer ditt Cal Spas-produkt så snart som mulig. Ved å ta bare noen få raske minutter å registrere, kan du nyte produktvarsler, mer effektiv støtte og raskere service.

Gå til www.calspas.com/warranty. Fyll ut informasjonen din og velg "Send garantiinformasjon"

Finne produktets serienummer: Serienummeret til spaet ditt er plassert på en metallplate festet til innsiden av døren for utstysområdet. Du vil trenge dette nummeret for å registrere ditt spa riktig og aktivere dekning. Skriv denne informasjonen i ruten nedenfor.

Spa Modell: _____

Spa Serienummer: _____

Kjøpt dato: _____

Dato installert: _____

Forhandlerens telefonnummer: _____

Forhandlerens adresse: _____

KONTAKTINFORMASJON

Ta øyeblikkelig kontakt med den autoriserte salgsforhandleren for kundeservice. Ytterligere informasjon og/eller assistanse fås ved å kontakte:

Kundeserviceavdelingen hos LMS
1462 East Ninth Street
Pomona, CA 91766.

Telefon: 1-909-623-8781
Telefaks: 1-909-629-3890

www.calspas.com