

# Cal Spas®

2019

## Bedienungsanleitung Transportierbaren Wellnessbäder

International - DEUTSCHE

- Patio & Patio Plus
- Escape & Escape Plus
- Platinum & Platinum Plus



MADE IN THE USA



2631-16-E

[www.calspas.com](http://www.calspas.com)

# Inhaltsverzeichnis

<b>Wichtige Sicherheitshinweise</b> . . . . .	<b>1</b>	<b>Reinigung und Wartung</b> . . . . .	<b>74</b>
Grundlegende Informationen zu Ihrem Wellnessbad . . . . .	<b>2</b>	Abnehmen und Anbringen der Kissen . . . . .	<b>74</b>
<b>Vorbereitung Ihres neuen transportierbaren Wellnessbads</b> . . . . .	<b>3</b>	Wannenabdeckung . . . . .	<b>74</b>
Der ideale Aufstellort für Ihr Wellnessbad	<b>3</b>	Entleeren des transportierbaren Wellnessbads . . . . .	<b>75</b>
Der richtige Unterbau für Ihr transportierbares Wellnessbad . . . . .	<b>3</b>	Winterfestmachung (Wasser ablassen wegen Einfriergefahr) . . . . .	<b>76</b>
Elektroinstallation für 230 V . . . . .	<b>4</b>	Reinigen der Abdeckung, der Verkleidung und der Kissen . . . . .	<b>76</b>
<b>Ultimate Fitness Elektroinstallation für F-1781</b> . . . . .	<b>5</b>	Spa-Abdeckung und Verriegelungssystem	<b>78</b>
Balboa Schaltplan . . . . .	<b>6</b>	<b>Blinddarm</b> . . . . .	<b>79</b>
Auffüllen und Inbetriebnahme Ihres transportierbaren Wellnessbads . . . . .	<b>7</b>	Ersatzteile . . . . .	<b>79</b>
<b>Benutzen des Wellnessbades</b> . . . . .	<b>8</b>	Eingeschränkte Garantie . . . . .	<b>92</b>
Balboa-System . . . . .	<b>8</b>	Garantierregistrierung . . . . .	<b>94</b>
TP600 und TP400 Bedienelemente . . . . .	<b>41</b>		
<b>ATS Plus-Therapiesystem</b> . . . . .	<b>67</b>		
<b>Wasserpflege</b> . . . . .	<b>68</b>		
Wasserpflegeplan . . . . .	<b>68</b>		
Bevor Sie anfangen . . . . .	<b>68</b>		
Chemikalienübersicht . . . . .	<b>69</b>		
Chemikalienbeschreibung . . . . .	<b>70</b>		
Übliche Anfangsbehandlung . . . . .	<b>71</b>		
Brom-Wasserpflegeplan . . . . .	<b>71</b>		
Chlor-Wasserpflegeplan . . . . .	<b>72</b>		
Wasserpflegeplan mit dem Ozongerät . . . . .	<b>72</b>		
Wartungsplan . . . . .	<b>73</b>		

Copyright 2019 LMS. Alle Rechte vorbehalten. Die Vervielfältigung dieses Dokuments ohne schriftliche Genehmigung ist streng untersagt.

Cal Spas™, Adjustable Therapy System™, ATS™, Cal Select™, Ultimate Fitness Spa Series™, Spa Cal™ und XL Heat Exchanger sind eingetragene Marken.

Aufgrund ständiger Weiterentwicklungen sind Änderungen an allen Modellen, Betriebsanweisungen bzw. Spezifikationen vorbehalten.

<p><b>KONTAKTINFORMATIONEN</b></p> <p>Für Serviceleistungen wenden Sie sich bitte umgehend an Ihren Vertragshändler.</p> <p>Wenn Sie weitere Informationen benötigen, wenden Sie sich bitte an:</p> <p><b>LMS Customer Service Department</b> <b>1462 East Ninth Street</b> <b>Pomona, CA 91766.</b> Telefon: 1-909-623-8781</p>
--

Befolgen Sie bei der Installation und dem Gebrauch von Elektroanlagen immer die grundlegenden Sicherheitsvorkehrungen. Wenn Sie diese Anleitung befolgen, wird Ihr erstes Wellnessbadeerlebnis ein Erfolg.

## LESEN UND BEFOLGEN SIE ALLE ANWEISUNGEN.

**ACHTUNG:** Um das Verletzungsrisiko zu mindern, sollten Kinder das Wellnessbad niemals unbeaufsichtigt benutzen.

Möglicherweise muss ein zugelassener Elektriker hinzugezogen werden, um eine reguläre Netzsteckdose bzw. Sicherung aufzurüsten.

**GEFAHR -- ERTRINKEN MÖGLICH:** Kindern sollte der Aufenthalt im Wellnessbad oder in seiner Nähe nur unter Aufsicht eines Erwachsenen gestattet werden. Wenn das Wellnessbad nicht in Gebrauch ist, sollte es immer zugedeckt und abgeschlossen sein. Eine entsprechende Anleitung finden Sie in der Gebrauchsanweisung zur Abdeckung.

**GEFAHR -- VERLETZUNGSRISIKO:** Die Ansaugarmaturen dieses Wellnessbads sind auf den Wasserdurchsatz der Pumpe abgestimmt. Wenn eine Saugvorrichtung oder die Pumpe ersetzt werden muss, ist auf kompatible Strömungsraten zu achten.

**GEFAHR -- VERLETZUNGSRISIKO:** Das Wellnessbad darf auf keinen Fall betrieben werden, wenn die Saugarmatur oder Filtereinsätze fehlen oder beschädigt sind.

**GEFAHR -- VERLETZUNGSRISIKO:** Saugarmaturen niemals mit Komponenten ersetzen, die eine geringere Strömungsrate als die Originalarmatur besitzen.

**GEFAHR -- STROMSCHLAGRISIKO:** Stellen Sie das Wellnessbad in mindestens 1,5 m Entfernung von allen Metalloberflächen auf. Alternativ kann das Wellnessbad auch in weniger als 1,5 m Entfernung von Metalloberflächen aufgestellt werden, wenn an jeder Metalloberfläche ein Massivkupferleiter von 8 AWG fest montiert und dieser außen am Gehäuse des Wellnessbad-Steuergeräts befestigt ist.

**GEFAHR -- STROMSCHLAGRISIKO:** Halten Sie externe Elektrogeräte, wie z.B. Lampen, Telefone, Radios, Fernsehgeräte usw. mindestens 1,5 m vom Wellnessbad entfernt. Betreiben Sie auf keinen Fall elektrische Geräte, während Sie sich im Wellnessbad befinden. Ausgenommen hiervon sind Lampen, Stereoanlagen und Fernsehgeräte, die ab Fabrik von CalSpas™ mit dem Wellnessbad geliefert wurden.

## Achtung – Verletzungsgefahr

- Die Wassertemperatur im Wellnessbad sollte • nie mehr als 40 °C betragen. Erwachsene ohne gesundheitliche Probleme können gefahrlos bei Temperaturen zwischen 38 ° und 40 °C baden. Für kleine Kinder und bei Nutzung des Wellnessbads für mehr als 10 Minuten werden niedrigere Wassertemperaturen empfohlen.
- Bei Verwendung des Bads durch Schwangere können hohe Wassertemperaturen zu Geburtsschäden führen. Wenn Sie schwanger sind oder eine Schwangerschaft möglich ist, sollten Sie sich vor der Benutzung eines Wellnessbads von einem Arzt beraten lassen.
- Die Verwendung von Alkohol, Drogen oder Medikamenten vor oder während der Nutzung des Wellnessbads kann zu Bewusstlosigkeit und Ertrinken führen.
- Personen mit starkem Übergewicht, Herzerkrankungen, niedrigem oder hohem Blutdruck, Herz-Kreislaufleiden oder Diabetes sollten sich vor der Benutzung des Wellnessbads von einem Arzt beraten lassen.
- Personen, die Medikamente einnehmen, sollten sich vor der Benutzung des Wellnessbads von einem Arzt beraten lassen, weil bestimmte Medikamente zu Schläfrigkeit führen und andere die Pulsfrequenz, den Blutdruck und den Blutkreislauf beeinflussen.

## Überhitzungsgefahr

Wenn Sie längere Zeit heißer Luft oder heißem Wasser ausgesetzt sind, kann dies zu Überhitzung führen. Überhitzung tritt auf, wenn die Körpertemperatur 2 – 4 °C über die normale Körpertemperatur von 37 °C ansteigt. Eine Hyperthermie kann zwar gesundheitliche Vorteile haben, die Körpertemperatur sollte jedoch niemals über 39,5 °C ansteigen. Symptome einer übermäßigen Hyperthermie sind unter anderem Schwindel, Teilnahmslosigkeit, Schläfrigkeit und Bewusstlosigkeit. Hyperthermie kann unter anderem folgende Auswirkungen haben:

- mangelnde Wärmewahrnehmung
- Notwendigkeit, das Bad zu verlassen, wird nicht erkannt
- Nichtwahrnehmung einer anstehenden Gefahr
- Schäden an ungeborenen Kindern während der Schwangerschaft
- Bades
- Bewusstlosigkeit

**ACHTUNG:** Die Verwendung von Alkohol, Drogen oder Medikamenten erhöht in der Regel das Risiko einer tödlichen Hyperthermie.



## Grundlegende Informationen zu Ihrem Wellnessbad

Die folgenden Betriebs- und Wartungshinweise sind außerordentlich wichtig und müssen auf alle Fälle befolgt werden. Mit der richtigen Pflege und Wartung haben Sie an Ihrem Cal Spa-Wellnessbad noch lange Freude.

Probieren Sie ruhig Knöpfe und Tasten aus, um sich mit Ihrem neuen Cal Spa-Wellnessbad vertraut zu machen, denn auf seine hervorragenden Materialien und erstklassige Verarbeitung ist Verlass.

Die leistungsfähige Wasserpumpe des Cal Spa-Wellnessbads pumpt Wasser durch mehrere Massagedüsen, mit denen sich auch die hartnäckigsten Verspannungen lockern. Zusätzlich können Sie das Badewasser auch mit Luft durchwirbeln lassen. Die Massageintensität können Sie über die Luftventuriregler an den Sitzseiten regulieren.

Das Filtersystem ist für Ihr Wellnessbad besonders wichtig. Die richtige Filterung reduziert den Reinigungsaufwand und die zum Erhalt der Wasserqualität erforderliche Chemikalienmenge. Falls erforderlich, können die beiden vorprogrammierten täglichen Filterzyklen von je zwei Stunden auf bis zu sechs Stunden erhöht werden. Diese Einstellung nehmen Sie am oberen Steuergerät vor.

**WICHTIG:** Decken Sie das Wellnessbad ab, wenn es nicht in Gebrauch ist!

- Abgedeckte Bäder verbrauchen weniger Strom zur Aufrechterhaltung der eingestellten Temperatur.
- Die Abdeckung schützt die Oberfläche Ihres Beckens vor UV-Strahlen.
- Wenn Sie Ihr Bad nicht abdecken, verfällt die Garantie.
- Die Abdeckung verhindert, dass Kinder im Becken ertrinken.

Das Cal Spa-Wellnessbad ist mit einem elektrischen Heizgerät ausgestattet. Befolgen Sie die Anleitung unten, um einen effizienten Betrieb zu gewährleisten:

**HINWEIS:** Diese Methode ist nur geeignet, wenn das Wellnessbad weniger als zwei Stunden pro Woche benutzt wird.

- Wenn das Wellnessbad nicht in Gebrauch ist, halten Sie die Wassertemperatur auf 3 °C unter der gewünschten Gebrauchstemperatur. Stellen Sie die gewünschte Temperatur ein bis zwei Stunden vor Gebrauch ein.

- Wenn das Wellnessbad mehr als zwei Stunden pro Woche benutzt wird, sollte die gewünschte Gebrauchstemperatur immer eingestellt bleiben.
- Die Luftventuriregler sollten nur in Maßen gebraucht werden. Wenn die Venturiregler offen sind, sinkt die Wassertemperatur rapide ab, und Chemikalien können verfliegen.

Wenn die Wassertemperatur mehr als 6 °C unter die gewünschte Gebrauchstemperatur absinkt und das Wasser jeweils vor dem Gebrauch wieder aufgeheizt wird, muss das Heizgerät mehr leisten, als zur Aufrechterhaltung der gewünschten Temperatur erforderlich wäre. Damit erhöhen sich die Betriebskosten, und das Heizgerät wird stärker beansprucht als notwendig.

Der Filter muss regelmäßig gereinigt oder ausgewechselt werden. Dieser Vorgang dauert nur wenige Minuten und zahlt sich durch klareres Wasser und eine längere Gerätelebensdauer aus.

Der Wasserstand ist ein wichtiger Faktor beim Betrieb Ihres Wellnessbads. Wenn der Wasserstand zu hoch oder zu niedrig ist, funktioniert das Bad nicht richtig. Der Wasserstand sollte sich in der Mitte des Schwimmerbereichs bewegen, wenn das Bad nicht in Gebrauch ist.

Wir empfehlen, das Wasser des Wellnessbads alle 4 bis 6 Monate zu wechseln. Wenn das Bad viel in Gebrauch ist, muss das Wasser möglicherweise öfter gewechselt werden. Wenn das Bad leer ist, reinigen Sie es mit einem nicht scheuernden Reiniger und spülen es gründlich aus.

Informationen über das Entleeren Ihres Wellnessbads finden Sie im Abschnitt „Reinigung und Wartung des Wellnessbads“.

Füllen Sie das Wellnessbad stets durch das Filtergehäuse des Schwimmers. Verwenden Sie ausschließlich normales Leitungswasser.

**ACHTUNG: VERWENDEN SIE KEIN WEICHES WASSER.**



# Vorbereitung Ihres neuen transportierbaren Wellnessbads

An den meisten Orten ist für Außenbaumaßnahmen und -stromanschlüsse eine Genehmigung erforderlich. An einigen Orten sind darüber hinaus Barrieren wie z.B. Zäune oder selbst schließende Tore vorgeschrieben, um zu verhindern, dass unbeaufsichtigte Kinder auf das Grundstück gelangen können. Ihr Vertragshändler kann Ihnen sagen, welche Genehmigungen eingeholt werden müssen und wie Sie diese vor der Lieferung Ihres Cal Spa™-Wellnessbads beantragen.

## Der ideale Aufstellort für Ihr Wellnessbad

Um zu bestimmen, wo das Wellnessbad aufgestellt werden soll, sind unter anderem die folgenden Dinge zu beachten

### Sicherheit geht vor

- Das Wellnessbad sollte in einem Abstand von • mindestens 3 m von Freileitungen aufgestellt werden.
- Das Bad sollte so aufgestellt werden, dass der • Geräteraum und alle seitlichen Abdeckungsteile frei zugänglich sind. Achten Sie darauf, dass Ihre Installation allen örtlichen Vorschriften entspricht.

### Voraussichtliche Nutzung des Bades

Wo Sie Ihr Wellnessbad aufstellen, hängt teilweise davon ab, wie Sie es verwenden möchten. Möchten Sie das Bad z.B. zum Spaß oder zur Therapie verwenden? Wenn es Ihnen hauptsächlich um die Freizeit mit der Familie geht, lassen Sie um das Bad herum ausreichend Platz für Spiel und Spaß. Wenn Ihnen Entspannung und die therapeutische Wirkung wichtiger sind, achten Sie auf die entsprechende Atmosphäre.

### Klimagerechte Platzierung

Wenn es in Ihrer Gegend im Winter schneit oder oft regnet, stellen Sie das Wellnessbad in der Nähe eines Hauseingangs auf, damit Sie sich bequem aus- und anziehen können.

### Sichtschutz

In kühleren Klimazonen bieten kahle Bäume im Winter wenig Sichtschutz. Bedenken Sie, wo Ihr Bad in allen Jahreszeiten am besten von der Außenwelt abgeschirmt ist. Vergessen Sie dabei nicht die Sichtlinien Ihrer Nachbarn.

### Bad mit Aussicht

In welche Richtung blicken Sie, wenn Sie Ihr Wellnessbad benutzen? Haben Sie im Hof ein besonders schönes Eckchen? Möglicherweise gibt es einen Bereich, in dem tagsüber eine leichte Brise weht, oder von wo aus Sie abends den Sonnenuntergang beobachten können.

### So halten Sie Ihr Wellnessbad sauber

Damit kein unnötiger Schmutz in Ihr Wellnessbad gelangt, legen Sie eine Fußmatte an den Einstieg der Wanne, damit Badbenutzer sich vor dem Einsteigen die Füße reinigen können. Sie können auch eine kleine Wanne mit Wasser dorthin stellen, in der sich Badbenutzer die Füße abwaschen können.

Stellen Sie das Bad so auf, dass der Weg zum Haus leicht sauber zu halten ist.

### Wartungszugang bedenken

Viele Leute stellen um das Bad eine dekorative Umkleidung auf, wie z.B. eine Gartenlaube. Wenn Sie dies tun möchten, achten Sie darauf, dass das Bad zur Wartung zugänglich ist. Am besten sollten Sie den Bau so planen, dass das Wellnessbad noch transportiert oder angehoben werden kann.

## Der richtige Unterbau für Ihr transportierbares Wellnessbad

Ihr Wellnessbad braucht einen festen und ebenen Unterbau. Dieser Unterbau muss das Gewicht der Wanne und ihrer Benutzer tragen können. Ein unzureichender Unterbau kann sich nach dem Aufstellen des Bades verschieben oder absenken. Die daraus resultierende Belastung kann zu Schäden am Gehäuse oder der Oberfläche Ihres Wellnessbads führen.

Schäden, die durch einen unzureichenden Unterbau verursacht werden, sind von der Garantie nicht abgedeckt. Es liegt in der Verantwortung des Badbesitzers, für einen ausreichenden Unterbau zu sorgen. Wir empfehlen daher, dass Sie einen qualifizierten und zugelassenen Bauunternehmer mit der Anfertigung eines Unterbaus beauftragen.

Stellen Sie das Wellnessbad auf einem ebenen Untergrund auf (vorzugsweise einer 10 cm starken Betonplatte.) Wenn Sie das Bad innen aufstellen, achten Sie darauf, dass der Boden hierfür geeignet ist. Wählen Sie einen Bodenbelag, der nicht leicht beschädigt wird und gegen Flecken resistent ist.

Wenn Sie Ihr Wellnessbad auf einer Holzveranda oder einem andren Aufbau aufstellen, ziehen Sie einen Bauingenieur oder ein Bauunternehmen hinzu, um zu gewährleisten, dass der Bau ein Gewicht von 68 kg pro Quadratfuß tragen kann.

Ihr Cal Spas™-Händler berät Sie gerne über den Unterbau und andere Fragen. Ihr Vertragshändler besitzt umfangreiche Informationen und Erfahrungen in der richtigen Nutzung Ihres Wellnessbads und führt ein komplettes Sortiment an Zubehörteilen für Ihr Bad, damit Sie es optimal genießen können.

## Elektroinstallation für 230 V

Alle 230V-Bäder sind mit einem festen Netzanschluss zu versehen (feste Installation). Diese Anleitung beschreibt das einzig zulässige elektrische Installationsverfahren. Wenn das Wellnessbad auf andere Weise installiert wird, kann dies zu ernsthaften Verletzungen führen, und die Garantie verfällt.

Dies ist das einzig zulässige elektrische Installationsverfahren. Für Bäder, die auf irgendeine andere Weise installiert werden, verfällt die Garantie.

Die elektrische Installation muss sämtlichen geltenden örtlichen und staatlichen Vorschriften entsprechen. Die elektrische Installation muss von einem Fachmann ausgeführt und von der zuständigen Prüfstelle abgenommen werden.

Sollten Leitungen mit einem größeren Querschnitt als 6 AWG erforderlich sein, installieren Sie einen Anschlusskasten in der Nähe des Bades und verwenden zwischen dem Kasten und dem Bad Leitungen mit 6 AWG.

Bei Leitungslängen über 25 m erhöhen Sie den Querschnitt auf den nächsten (niedrigeren) Kennwert. Beispiel: Wenn regulär ein FI-Schutzschalter von 50 A mit vier Kupferleitungen von 8 AWG zum Einsatz käme, sind bei einer Leitungslänge von über 25 m vier Leitungen von 6 AWG erforderlich.

Lesen Sie vor der Installation und Inbetriebnahme der Heizung die Sicherheits- und Installationsanleitung des Herstellers und halten Sie diese ein. Eine unsachgemäße Installation kann die Heizung beschädigen und deren Garantie ungültig machen.

### FI-Schutzschalter und Installationsanforderungen

Der Stromanschluss des Wellnessbades muss über einen gesonderten, durch einen FI-Schalter geschützten Stromkreis erfolgen, auf dem keine anderen Geräte oder Lampen liegen.

Es ist Kupferleitung mit THHN-Isolierung zu verwenden. Verwenden Sie keine Aluminiumleitung.

Ermitteln Sie die Anforderungen an den Erdschlussunterbrecher und die Verkabelung anhand der folgenden Tabelle.

### Testen des FI-Schutzschalters

Testen Sie den FI-Schutzschalter vor der Inbetriebnahme und danach in regelmäßigen Abständen beim Betrieb des Bades. Beim Testen des FI-Schutzschalters gehen Sie folgendermaßen vor (Bad ist in Betrieb):

1. Drücken Sie die Prüftaste am FI-Schalter. Der FI-1-Schalter löst aus, und das Bad wird abgeschaltet.
2. Schalten Sie den FI-Schutzschalter in die AUS-2-Stellung, warten Sie einen Moment, und schalten Sie ihn dann wieder ein. Das Bad sollte nun wieder mit Strom versorgt werden.

Badmodell	Steuereinheit	Anschlüssen	Erforderlicher FI-Schutzschalter	Geforderte Leitungsart
Alle 230-V-Bäder, außer Ultimate Fitness	BP601G1 BP601G3	Einzelne	ein FI-Schutzschalter mit 32 A oder ein FI-Schutzschalter mit je 16 A	drei Kupferleitungen, 10 AWG (American Wire Gauge)
		Doppelte	zwei FI-Schutzschalter mit je 16 A	fünf Kupferleitungen, 10 AWG
	BP2100G1 BP21P4	Einzelne	ein FI-Schutzschalter mit 32 A oder ein FI-Schutzschalter mit je 16 A	drei Kupferleitungen, 10 AWG
		Doppelte	zwei FI-Schutzschalter mit je 16 A	fünf Kupferleitungen, 10 AWG

## Ultimate Fitness

Badmodell	Steuereinheit	Anschlüssen	Erforderlicher FI-Schutzschalter	Geforderte Leitungsart
F-1222, F-1325, F-1420, F-1537, F-1681	BP601G3 BP2100G1 BP21P4	Einzelne	ein FI-Schutzschalter mit 32 A oder ein FI-Schutzschalter mit je 16 A	drei Kupferleitungen, 10 AWG
		Doppelte	zwei FI-Schutzschalter mit je 16 A	fünf Kupferleitungen, 10 AWG
F-1641, F-1781	BP21P4	Einzelne	ein FI-Schutzschalter mit 32 A oder ein FI-Schutzschalter mit je 16 A	drei Kupferleitungen, 10 AWG

## Elektroinstallation für F-1781

Modell F-1781 verfügt über zwei Geräte Packs. Jeder benötigt eine separate elektrische Service. Siehe folgende Abbildung.

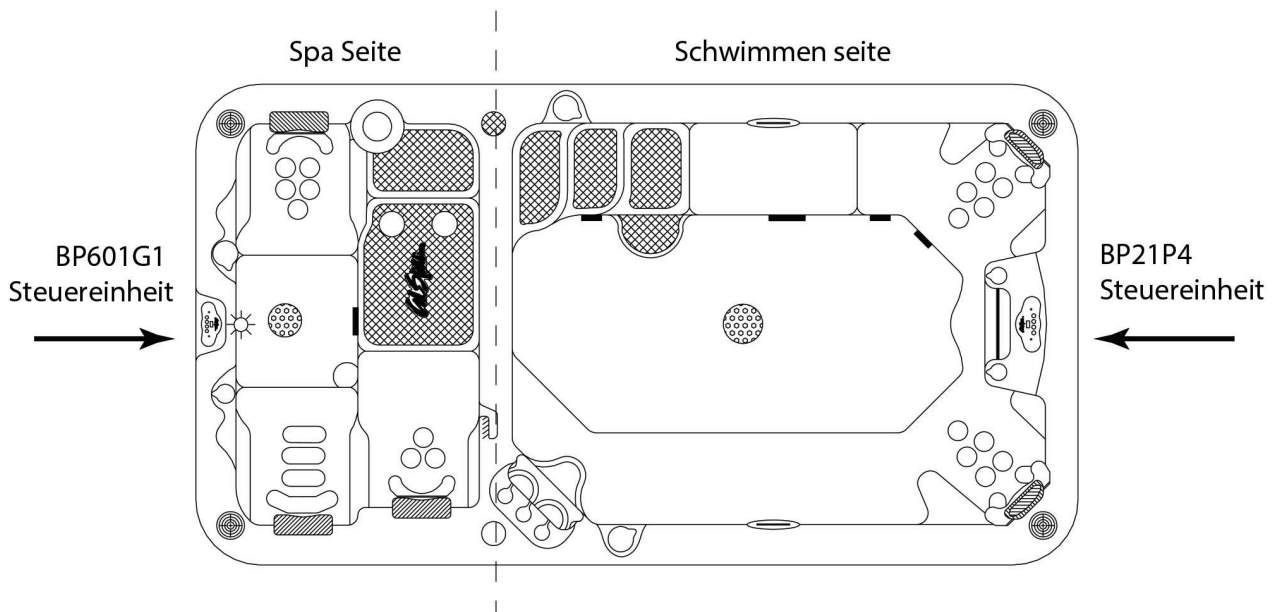



# Balboa Schaltplan

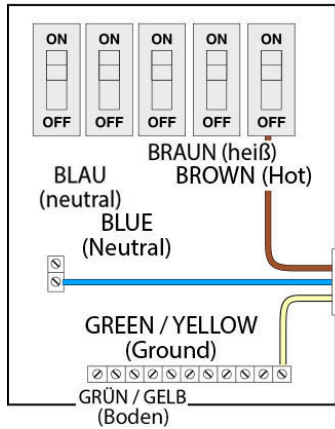

Ein RCD von 16A  
One 16A RCD

drei Drähte:

- 1 braun (heiß)
- 1 blau (NEUTRAL)
- 1 grün / gelb (Boden)

Three wires:

- 1 brown (HOT)
- 1 blue (NEUTRAL)
- 1 yellow (GROUND)

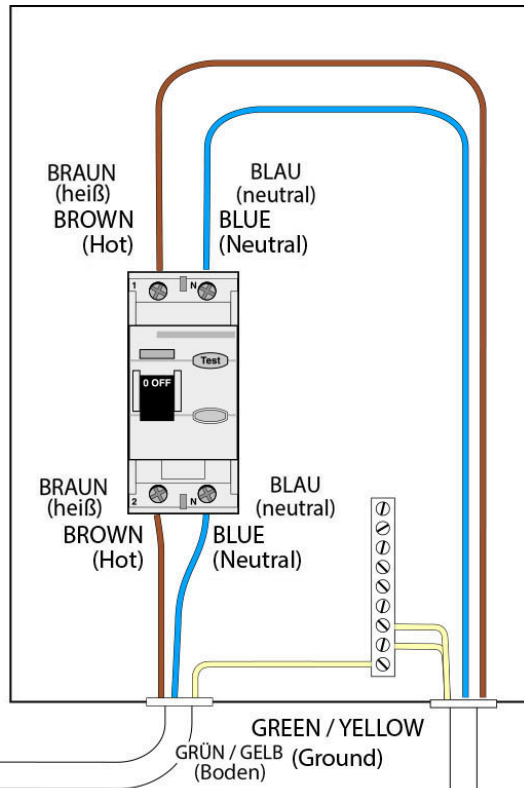

## Balboa 601 Kontrollsystem

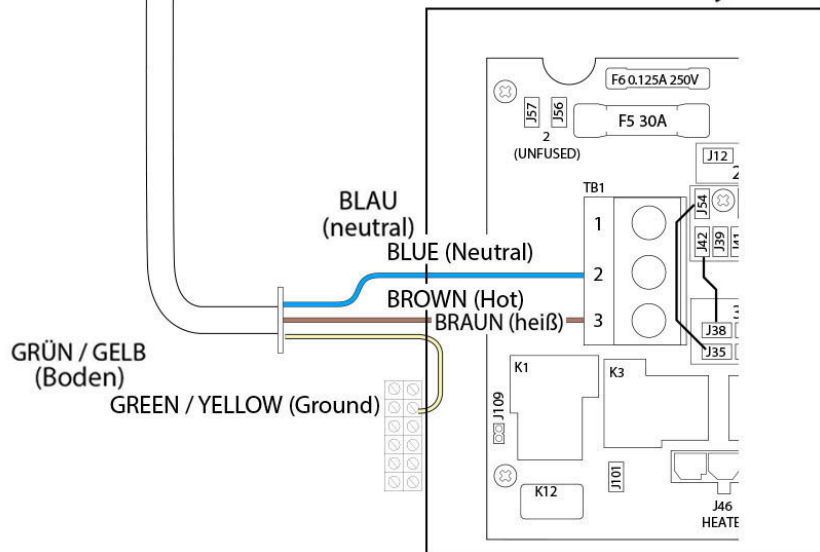

## Auffüllen und Inbetriebnahme Ihres transportierbaren Wellnessbads

Füllen Sie das Wellnessbad nie mit weichem Wasser. Bei weichem Wasser kann die richtige Wasserchemie nicht aufrechterhalten werden, und es kann zu Schaumbildung kommen, die die Oberfläche des Beckens beschädigen und die Garantie ungültig machen kann.

1. Wenn das Wellnessbad auf einer geeigneten Oberfläche aufgestellt und von einem zugelassenen Elektriker ordnungsgemäß verkabelt ist, prüfen Sie alle Wasseranschlüsse im Gerätebereich des Bades. Prüfen Sie, dass alle Verbindungen fest sitzen und sich beim Transport nicht gelockert haben.

2. Wenn vorhanden, öffnen Sie alle Absperrventile im Gerätebereich. Bevor Sie das Wellnessbad in Betrieb nehmen, müssen all diese Ventile in der Position OPEN (offen) oder UP (oben) sein.

3. Entfernen Sie den Siebeinsatz und den Filtereinsatz aus dem Schwimmer-/Filtergehäuse.

4. Legen Sie einen Gartenschlauch in das Schwimmer-/Filtergehäuse, und füllen Sie das Bad mit einer ausreichenden Menge normalen Leitungswassers (Mitte des Schwimmerbereichs).

5. (Wenn ein automatischer Bromgenerator verwendet wird:) Vergewissern Sie sich, dass der Regler an der Vorderseite des Bromgenerators auf OFF steht.

6. Öffnen Sie das Luftablassventil (neben den beiden Filtern, falls vorhanden), wenn keine Luftblasen mehr austreten. Schließen Sie das Ventil von Hand.

7. Wenn das Wasser den richtigen Stand erreicht hat und die gesamte Luft abgelassen ist, schalten Sie den Strom am Hauptschalter ein. (Bei 120 V-Wellnessbädern sollten Sie sich vergewissern, dass das Bad an eine entsprechende Netzsteckdose angeschlossen ist.)

HINWEIS: Nach dem Einschalten wird 30 Sekunden lang eine Diagnoseprüfung durchgeführt. Wenn die Diagnose abgeschlossen ist, wird das Wellnessbad automatisch mit Filtergeschwindigkeit betrieben und bis zur Standardwassertemperatur von 37,7 °C aufgeheizt.

8. Wenn auch bei laufender Pumpe keine Wasserströmung entsteht, hat sich auf der Ansaugseite der Pumpe möglicherweise ein Luftblase gebildet. Schalten Sie das Wellnessbad aus, und lockern Sie den Pumpenanschluss auf der Ansaugseite, um die Luft abzulassen. Wenn die Luft entfernt ist, schalten Sie den Strom wieder ein.

9. Setzen Sie den Filter und den Siebeinsatz wieder in das Schwimmer-/Filtergehäuse ein.

Das Wellnessbad ist nun betriebsbereit.

HINWEIS: Betreiben Sie das Wellnessbad niemals längere Zeit mit geschlossenen Ventilen oder ohne Wasserzirkulation. Achten Sie darauf, dass die Leitungsverbindungen nicht zu fest angezogen sind.

# Benutzen des Wellnessbades

## Balboa-System

spaTouch Steuerung





# spaTouch™ Symbolgesteuertes Bedienelement

## Balboa Water Group Steuerungen der BP Serie

### Anwenderschnittstelle und Programmierungshandbuch

Das menügeführte spaTouch™ Bedienelement ist mit allen BP Steuerungen kompatibel die auch die Bedienelemente TP800 und/oder TP900 unterstützen.

Wenn dieses Bedienelement mit einer Steuerung verwendet wird, die nur TP400 und/oder TP600 unterstützt, werden viele Sachen richtig angezeigt und der SPA Bildschirm wird versuchen alle Geräte anzuzeigen, aber in einigen Fällen kann die Anzeige falsch sein.



Hergestellt unter einem oder mehreren dieser Patente. Die US-Patente: 5332944, 5361215, 5559753, 5559720, 5883459, 6253227, 6282370, 6590188, 6976052, 6965815, 7030343, 7417834 b2, Das kanadische Patent: 2342614, australische Patent: 2373248 andere Patente sowohl ausländische als auch inländische beantragt und schwebend.

42281\_A German | Compatible with SpaTouch 1 & 2

1

04.29.16

## Der Hauptbildschirm

### Spa-Status

Wichtige Informationen über den SPA-Betrieb sind schnell auf dem Hauptbildschirm ersichtlich.

Die meisten Funktionen, einschließlich der Temperatureinstellung, können von diesem Bildschirm aus gesteuert werden.

Die aktuelle Wassertemperatur wird angezeigt und die eingestellte Temperatur kann verändert werden (siehe Seite 5).

Tageszeit, Ozon- und Filter-Status sind gemeinsam mit anderen Nachrichten und Alarmsignalen verfügbar.

Der ausgewählte Temperaturbereich wird in der linken oberen Ecke angezeigt. Das Symbol für die SPA-Geräte dreht sich, wenn eine Pumpe läuft.

Ein Sperrkennzeichen ist sichtbar, wenn das Bedienelement oder die Einstellungen gesperrt sind.

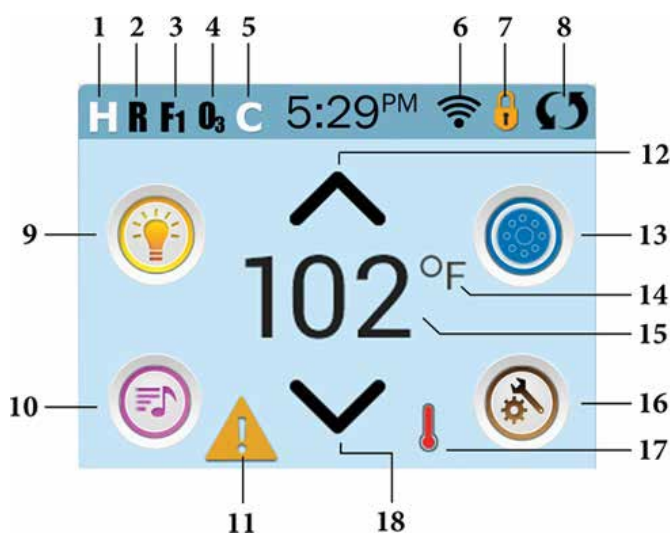

### Erklärung der Symbole

1. H = Hoher Temperaturbereich
2. R = Betriebsbereit
3. F1 = Filterzyklus 1 aktiv
4. O3 = Ozon aktiv
5. C = Reinigungszyklus
6. WiFi Signalanzeige
7. Sperrsymbol
8. Bildschirm drehen
9. Light Icon = Licht Ein/Aus
10. Musik-Symbol = Durch Drücken zum Musik-Bildschirm
11. Nachrichtenanzeige: Warten
12. Eingestellte Temperatur erhöhen
13. Symbol SPA-Geräte Steuerung
14. Temperatureinheit /F/C)
15. Aktuelle Wassertemperatur
16. Symbol Einstellungen
17. Anzeige Heizung
18. Eingestellte Temperatur senken

Hinweis: Siehe Seite 3 für weitere Informationen.

**Hinweis: Nach 30 Minuten\* schaltet sich das Display automatisch ab. Das ist normal. Wenn es an irgendeiner Stelle berührt wird, schaltet es sich wieder an.**

\* Die Länge kann angepasst werden. Siehe Seite 20.

Hergestellt unter einem oder mehreren dieser Patente. Die US-Patente: 5332944, 5361215, 5550753, 5559720, 5883459, 6253227, 6282370, 6590188, 6976052, 6965815, 7030343, 7417834 b2, Das kanadische Patent: 2342614, australische Patent: 2373248 andere Patente sowohl ausländische als auch inländische beantragt und schwebend.

42281\_A German | Compatible with SpaTouch 1 & 2

2

04.29.16

# Der Hauptbildschirm - Fortsetzung

## Erklärung der Symbole:

1. = Oberer Temp. Bereich. = Unterer Temp. Bereich.
2. = Bereit-Modus. = Bereit u. Ruhe Modus = Ruhe-Modus.
3. = Filterzyklus 1 läuft. = Filterzyklus 2 läuft. = Filterzyklen 1 und 2 laufen beide.
4. = Ozon läuft. Wenn Sie das Symbol nicht sehen, ist das Ozon-Gerät ausgeschaltet.
5. = Reinigungszyklus läuft. Hinweis: Nicht alle Systeme, die einen Reinigungszyklus durchführen können, zeigen dieses Symbol an.
6. = Wi-Fi Symbol, zeigt nur an, dass die WiFi-Verbindung hergestellt ist. Es zeigt keine Signalstärke an. Hinweis: Nicht alle Systeme die WiFi unterstützen, zeigen das WiFi-Symbol an.

7. Symbol Sperren: Diese Anzeige bedeutet, dass das Bedienelement gesperrt ist. Um eine Einstellung oder das Bedienelement zu entsperren oder zu sperren, drücken Sie zuerst auf das entsprechende Symbol auf dem Bildschirm Sperren und drücken dann das Wort "Lock" für 5+ Sekunden, bis der Text und das Symbol sich in den entgegengesetzten Zustand ändern.

Es gibt 2 Sperr-Symbole, die auf der Fensterleiste der meisten Bildschirme angezeigt werden können.. Ein hohes schmales das zeigt, dass die Einstellungen gesperrt sind.

Es wird auf Bildschirmen angezeigt, die von Sperren betroffen sind. Und das Standard-Sperr-Symbol, das Vorhängeschloss das anzeigt, dass das Bedienelement gesperrt ist. Wenn Einstellungen und Bedienelement gesperrt sind, wird nur das Standard-Sperr-Symbol gezeigt, da das Sperren der Einstellungen keine Auswirkung in dieser Situation hat. Wenn das Bedienelement gesperrt ist, wird der Bildschirm Einstellungen nur Elemente anzeigen, die nicht durch diese Sperre betroffen sind (System Info und Sperr-Bildschirme).

8. = Bildschirm umdrehen (oder spiegeln).
9. = Licht ist AN. = Licht ist AUS. = Licht ist gesperrt.
10. = Musik ist AN. = MMusik ist AUS. = Musik ist gesperrt.

## 11. Anzeige für wartende Nachricht:

Die Anzeige für eine wartende Nachricht wird eine der folgenden Symbole zeigen:

- = Fataler Fehler (SPA funktioniert nicht, ohne den Fehler zu beheben)
- = Normaler Fehler oder Warnung
- = Erinnerungs-Nachricht
- = Informations-Nachricht

Tippen Sie auf die Anzeige, um zum Bildschirm Nachrichten zu gelangen, der die Nachricht anzeigt.

Einige Nachrichten sind "Serviceunternehmen anrufen", da nur ein Servicetechniker das Problem beheben sollte. Wenn das Bedienelement gesperrt ist und eine Warnmeldung erscheint, werden Sie zu dem Sperr-Bildschirm geleitet (wo Sie das Bedienelement entsperren müssen), bevor Sie die Nachricht löschen können.

Das Berühren des Fehler / Warnung / Erinnerung / Info-Symbols auf dem Bildschirm Nachrichten, führt Sie zu dem Bildschirm Systeminformationen, dessen Informationen bei der Fehlersuche am Telefon oder für den Servicetechniker vor Ort hilfreich sind. Nach dem Verlassen des Bildschirms Systeminformationen kommen Sie zum Bildschirm Nachrichten.

12. Erhöhen der eingestellten Temperatur.
13. = Symbol SPA Geräte Steuerung. Öffnet ein Fenster, in dem die SPA-Düsen, Gebläse oder andere Geräte gesteuert werden. Auf dem Bildschirm SPA Geräte können Sie, falls konfiguriert, eine Düsen Taste einmal drücken, für niedrige Geschwindigkeit und ein zweites Mal für hohe Geschwindigkeit.
- Düse ist nicht aktiv. Zeigt an, ob eine Pumpe läuft oder nicht.
14. Zeigt an, ob die Temperatur in = Fahrenheit oder = Celsius angezeigt wird.
15. Aktuelle Wassertemp., wenn oder konstant angezeigt wird, Temperatur einstellen, wenn oder blinkt.
16. Symbol Einstellungen = Einstellungen sind aktiv = Einstellungen nicht aktiv (wenn das Bedienelement gesperrt ist). Bringt Sie zum Bildschirm Einstellungen
17. Verschiedene Animationssequenzen, einschließlich blinken, können verschiedene Stufen der Erwärmung zeigen..
18. Absenken der eingestellten Temperatur.

Hergestellt unter einem oder mehreren dieser Patente. Die US-Patente: 5332944, 5361215, 5550753, 5559720, 5883459, 6253227, 6282370, 6590188, 6976052, 6965815, 7030343, 7417834 b2, Das kanadische Patent: 2342614, australische Patent: 2373248 andere Patente sowohl ausländische als auch inländische beantragt und schwebend.

42281\_A German | Compatible with SpaTouch 1 & 2

3

04.29.16



## Der Hauptbildschirm - Fortsetzung

### Navigation

Die Navigation durch das gesamte Menü erfolgt durch Berühren des Bildschirms.

Einer der drei unten angegebenen Bildschirme kann ausgewählt werden. Berühren Sie eines dieser Symbole, um zu einem anderen Bildschirm mit zusätzlichen Steuermöglichkeiten zu gelangen.

Die meisten Menübildschirme springen bei Nichtverwendung nach 30 Sekunden zu dem Hauptbildschirm zurück.



### Nachrichten

Auf dem Bildschirm kann am unteren Rand erscheinen zu gewissen Zeiten Symbole, welche anzeigen, dass es eine Nachricht gibt. Berühren Sie dieses Symbol, damit der Bildschirm die Nachricht anzeigt. Einige dieser Nachrichten müssen vom Anwender bestätigt werden. Mehr Informationen hierzu gibt es auf den Seiten 25-30.

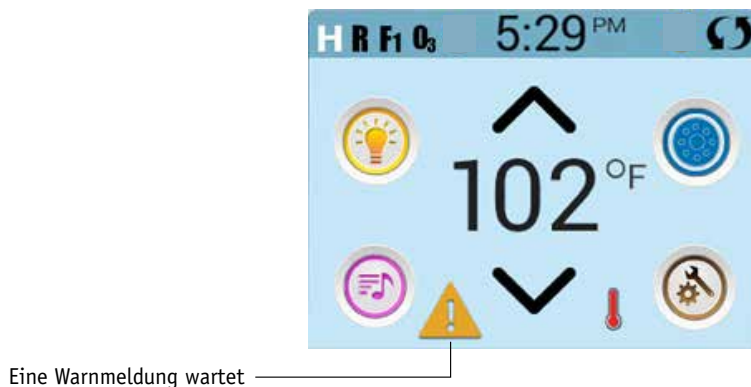

Hergestellt unter einem oder mehreren dieser Patente. Die US-Patente: 5332944, 5361215, 5550753, 5559720, 5883459, 6253227, 6282370, 6590188, 6976052, 6965815, 7030343, 7417834 b2, Das kanadische Patent: 2342614, australische Patent: 2373248 andere Patente sowohl ausländische als auch inländische beantragt und schwebend.

42281\_A German | Compatible with SpaTouch 1 & 2

4

04.29.16

## Einstellung der Temperatur

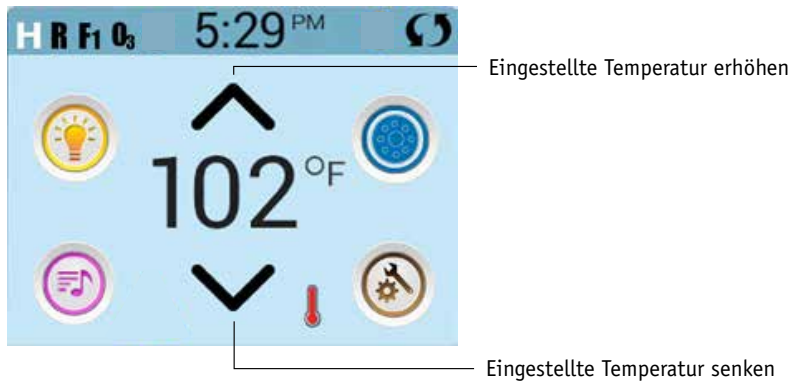

### Einstellung der Temperatur

Drücken Sie einmal hoch oder runter, damit die eingestellte Temperatur angezeigt wird (angezeigt durch ein blinkendes °F oder °C, sowie eine Änderung in der Farbe der Temperatur). Drücken Sie erneut hoch oder runter, um die eingestellte Temperatur zu ändern. Die eingestellte Temperatur ändert sich sofort.

Wenn sie zwischen dem hohen und niedrigen Temperaturbereich wechseln wollen, müssen sie zu dem Bildschirm Einstellungen gehen.

### Gedrückt Halten

Wird eine Taste nach oben oder unten gedrückt gehalten, so ändert sich die Temperatur so lange in eine Richtung, bis die Taste losgelassen wird oder das Limit des Temperaturbereichs erreicht ist.

Hergestellt unter einem oder mehreren dieser Patente. Die US-Patente: 5332944, 5361215, 5550753, 5559720, 5883459, 6253227, 6282370, 6590188, 6976052, 6965815, 7030343, 7417834 b2, Das kanadische Patent: 2342614, australische Patent: 2373248 andere Patente sowohl ausländische als auch inländische beantragt und schwebend.

42281\_A German | Compatible with SpaTouch 1 & 2

5

04.29.16

## Der SPA Bildschirm

### Zugang zu allen Geräten

Der SPA-Bildschirm zeigt alle verfügbaren Geräte\*. Das Display zeigt Elemente, die sich auf Geräte eines bestimmten SPA Modells beziehen, daher kann sich dieser Bildschirm verändern in Abhängigkeit von der Installation.

Die Symboltasten werden verwendet um einzelne Geräte auszuwählen und zu steuern.

Einige Geräte, wie Pumpen, können mehr als nur einen AN Status haben, das Symbol ändert sich dann, um den aktuellen Status anzuzeigen. Unten sind einige Beispiele für Indikatoren von 2-Geschwindigkeitspumpen.



Jets Off



Jets Low



Jets High

Wenn das SPA eine Zirk.Pumpe hat, erscheint das Zirk.Pumpen Symbol, um die Aktivität anzuzeigen, die allerdings außerhalb des Priming-Modus nicht direkt gesteuert werden kann.



\* Eine Ausnahme: Das Haupt SPA-Licht wird nicht auf diesem Bildschirm angezeigt; es wird nur auf dem Hauptbildschirm angezeigt (und gesteuert).

Hergestellt unter einem oder mehreren dieser Patente. Die US-Patente: 5332944, 5361215, 5550753, 5559720, 5883459, 6253227, 6282370, 6590188, 6976052, 6965815, 7030343, 7417834 b2, Das kanadische Patent: 2342614, australische Patent: 2373248 andere Patente sowohl ausländische als auch inländische beantragt und schwebend.

42281\_A German | Compatible with SpaTouch 1 & 2

6

04.29.16

## Gemeinsame Tasten

### Werte erhöhen / vermindern

Wenn eine Aufwärts- oder Abwärtstaste angezeigt und gedrückt wird, während sie auf einer Bearbeitungsseite sind, und ein Wert ausgewählt (markiert) wurde, kann der Wert durch Drücken der Pfeil nach oben Taste erhöht oder durch Drücken den Pfeil nach unten Taste verringert werden

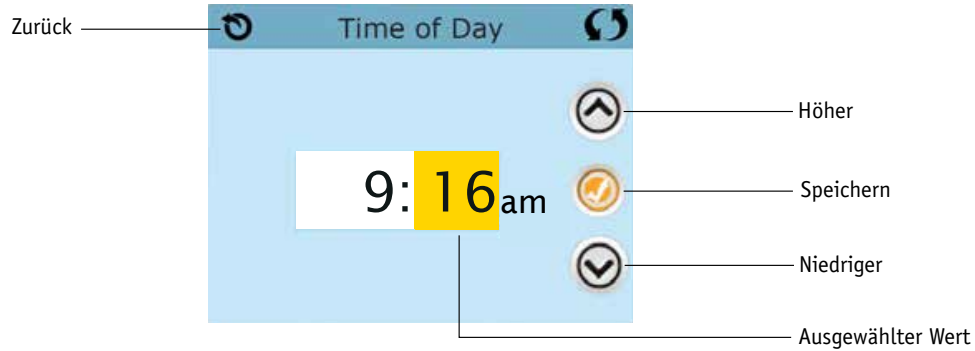

### Bildschirm drehen

Erscheint oben rechts auf allen Anzeigen.

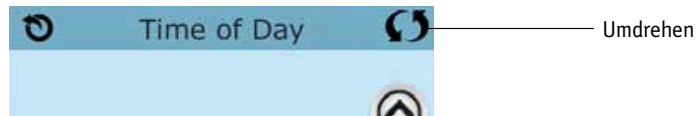

Hergestellt unter einem oder mehreren dieser Patente. Die US-Patente: 5332944, 5361215, 5550753, 5559720, 5883459, 6253227, 6282370, 6590188, 6976052, 6965815, 7030343, 7417834 b2, Das kanadische Patent: 2342614, australische Patent: 2373248 andere Patente sowohl ausländische als auch inländische beantragt und schwebend.

42281\_A German | Compatible with SpaTouch 1 & 2

7

04.29.16



## Gemeinsame Tasten– Fortsetzung

### Bildschirm verlassen

Die „Zurück“-Taste befindet sich auf jedem Bildschirm, außer auf dem Hauptbildschirm und dem Priming-Bildschirm. Dieses sind Anzeigebildschirme.

Sehen Sie nur die „Zurück“-Taste oder eine inaktive „Speichern“-Taste auf einem Bildschirm, fordert Sie das System auf, zurückzugehen oder das Menü zu verlassen. Es erscheint auf dem Eingabebildschirmen vor der Eingabe von Werten und auf allen anderen Bildschirmen.

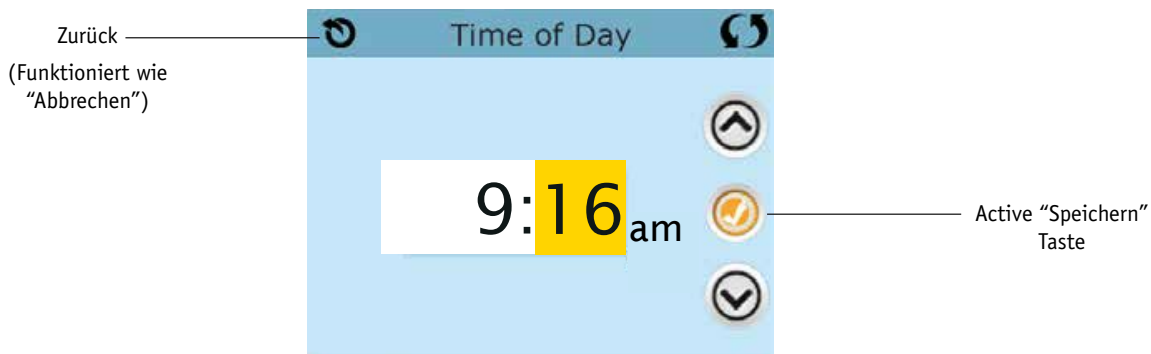
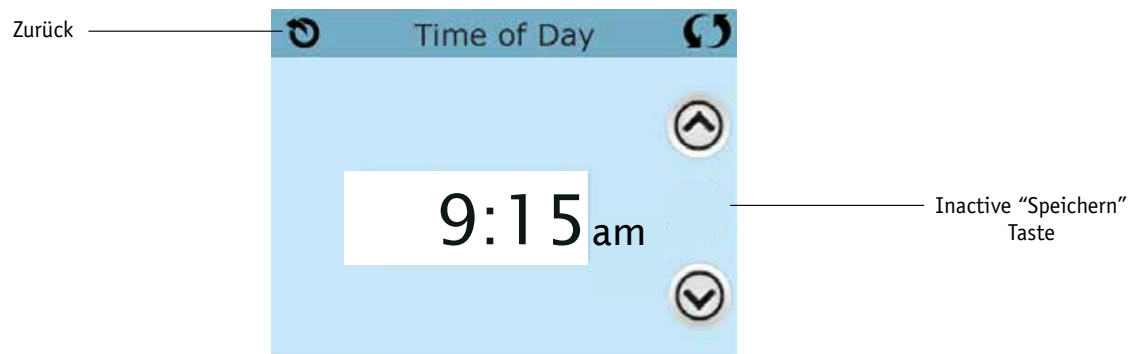

Wenn sowohl die "Zurück"-Taste, als auch die active "Speichern"-Taste angezeigt wird, wird die "Speichern"-Taste speichern und die "Zurück"-Taste "Abbrechen".

Hergestellt unter einem oder mehreren dieser Patente. Die US-Patente: 5332944, 5361215, 5550753, 5559720, 5883459, 6253227, 6282370, 6590188, 6976052, 6965815, 7030343, 7417834 b2, Das kanadische Patent: 2342614, australische Patent: 2373248 andere Patente sowohl ausländische als auch inländische beantragt und schwebend.

42281\_A German | Compatible with SpaTouch 1 & 2

8

04.29.16

# Gemeinsame Tasten– Fortsetzung

## Seite rechts / links

Ein Pfeil nach rechts führt Sie zur nächsten Bildschirmseite.

Ein Pfeil nach links führt Sie zur vorherigen Bildschirmseite.



## Seite hoch / runter

Wenn bei einer Menüliste mit Text eine Auf- oder Ab-Taste gezeigt und gedrückt wird, wird bei der Liste Seite für Seite geblättert.

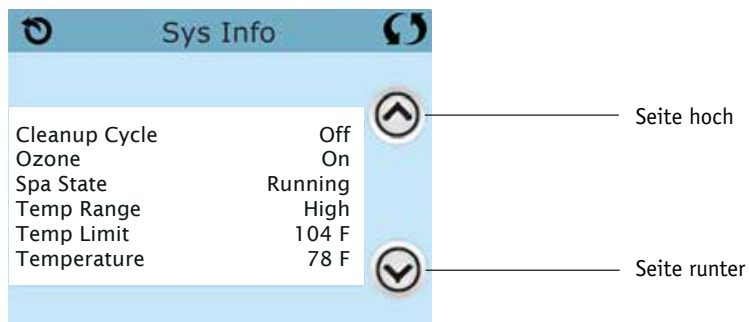

Hergestellt unter einem oder mehreren dieser Patente. Die US-Patente: 5332944, 5361215, 5550753, 5559720, 5883459, 6253227, 6282370, 6590188, 6976052, 6965815, 7030343, 7417834 b2, Das kanadische Patent: 2342614, australische Patent: 2373248 andere Patente sowohl ausländische als auch inländische beantragt und schwebend.

## Der Bildschirm: Einstellungen

### Programmierung, etc.

Am Bildschirm "Einstellungen" werden alle Programmier- und andere SPA-Einstellungen gesteuert.

Jedes Symbol auf dem Bildschirm führt zu weiteren Bildschirmen, auf denen der jeweils ausgewählte Bereich angesehen und/oder bearbeitet werden kann.



Das Symbol "Heizung"  führt Sie zu dem Bildschirm, wo Heizmodus und Temperaturbereich gesteuert werden.

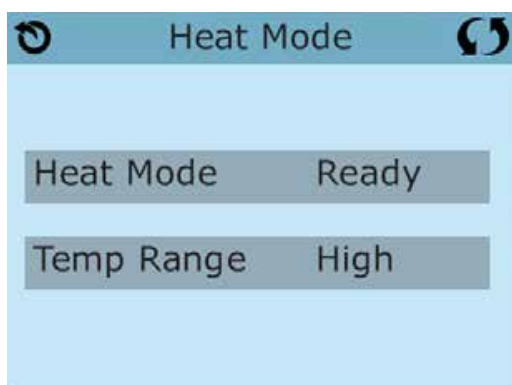

### Duale Temperaturbereiche (Hoch vs. Niedrig)

Dieses System verfügt über zwei Temperaturbereiche mit voneinander unabhängig eingestellten Temperaturen. Der spezifische Bereich kann auf dem Bildschirm ausgewählt werden und ist auf dem Hauptbildschirm in der rechten oberen Ecke des Displays sichtbar.

Diese Bereiche können aus verschiedenen Gründen benutzt werden, üblich ist die „ready to use“ und die „vacation“ Einstellung. Jeder Bereich verfügt über eine eigene eingestellte Temperatur die vom Benutzer programmiert wurde. Ist ein Bereich ausgewählt, so wird das SPA auf die eingestellte Temperatur erhitzt.

*Der hohe Bereich kann zwischen 26,5°C und 40°C eingestellt werden.*

*Der niedrige Bereich kann zwischen 10°C und 37°C eingestellt werden.*

*Genauere Temperaturbereiche können vom Hersteller bestimmt werden.*

*Frostschutz ist in jedem Bereich aktiv*

Hergestellt unter einem oder mehreren dieser Patente. Die US-Patente: 5332944, 5361215, 5550753, 5559720, 5883459, 6253227, 6282370, 6590188, 6976052, 6965815, 7030343, 7417834 b2, Das kanadische Patent: 2342614, australische Patent: 2373248 andere Patente sowohl ausländische als auch inländische beantragt und schwebend.

42281\_A German | Compatible with SpaTouch 1 & 2

## Der Bildschirm: Einstellungen – Fortsetzung

### Heizmodus – Ready vs. Rest (Bereit vs. Ruhe)

Damit das SPA heizen kann, muss eine Pumpe Wasser durch die Heizung pumpen. Die Pumpe, die diese Funktion ausführt ist die „Heizungspumpe“.

Die Heizungspumpe kann entweder eine 2-Geschwindigkeitpumpe (Pumpe 1) oder eine Zirkulationspumpe sein.

Wenn die Heizungspumpe eine 2-Geschwindigkeitpumpe 1 ist, wird im BEREIT Modus alle ½ Stunde Pumpe 1 mit geringer Geschwindigkeit laufen, damit die Wassertemperatur konstant bleibt, bei Bedarf geheizt wird und die Temperaturanzeige aktualisiert wird. Dies ist bekannt als „Polling“.

Im RUHE Modus wird nur während der programmierten Filterzyklen geheizt. Da kein „Polling“ stattfindet, kann das Temperaturdisplay die aktuelle Temperatur nur anzeigen, wenn die Heizungspumpe für ein bis zwei Minuten gelaufen ist.

Wenn die Heizungspumpe automatisch anfängt zu laufen (zum Beispiel um zu heizen), können sie zwischen geringer und hoher Geschwindigkeit wechseln, aber die Heizungspumpe nicht ausschalten.

#### Zirkulationsmodus (siehe Seite 13, unter Pumpen, für andere Zirkulationsmodi)

Wenn das SPA für eine 24 Stunden Zirkulation konfiguriert ist, läuft die Heizungspumpe kontinuierlich. Da die Heizungspumpe immer läuft, wird die eingestellte Temperatur beibehalten und heizt bei Bedarf im Bereit Modus ohne Polling.

Im Ruhe Modus wird das SPA nur während der programmierten Filterzyklen auf die eingestellte Temperatur geheizt, obwohl das Wasser im 24 Stunden Zirkulationsmodus ständig gefiltert wird.

### Ready-in-Rest Modus (Bereit im Ruhe Modus)

Ready- in-Rest Modus erscheint im Display, wenn das SPA im Ruhe Modus ist und auf die Jet 1 Taste gedrückt wird. Wenn die Heizungspumpe automatisch anfängt zu laufen (zum Beispiel um zu heizen), können sie zwischen geringer und hoher Geschwindigkeit wechseln, aber die Heizungspumpe nicht ausschalten. Nach 1 Stunde geht das System wieder in den Ruhe Modus. Dieser Modus kann auch zurückgesetzt werden indem der Heizmodus bei dem unten abgebildeten Bildschirm gewählt wird.



## Füllen Sie es!

### Vorbereitung und Füllen

Füllen Sie das SPA bis zur nötigen Höhe. Öffnen Sie vor dem Befüllen alle Ventile und Düsen in dem Hygiene-System, sodass während des Befüllens möglichst viel Luft aus dem Hygiene- und Steuerungssystem entweichen kann.

Nach dem Einschalten am Haupt-Bedienfeld, wird die Bedienfeldanzeige einen Spritz- oder Startbildschirm anzeigen.

### Priming Modus – M019\*

Nach der ersten Startsequenz, wird die Steuerung in den Priming Modus gehen und den Priming Modus Bildschirm anzeigen. Nur Pumpenelemente erscheinen auf dem Priming Modus Bildschirm. Während des Priming Modus ist die Heizung ausgeschaltet um das Priming durchzuführen ohne das Risiko, dass die Heizung mit nur geringem oder gar keinem Wasser versorgt wird. Nichts wird automatisch durchgeführt, aber die Pumpe(n) können über das Drücken der „Jet“-Taste angeschaltet werden. Falls das SPA eine Zirkulations-Pumpe hat, kann diese während des Priming Modus aktiviert werden indem man die „Zirk. Pumpe“ Taste drückt.

### Ansaugen der Pumpen

Sobald der Priming Modus Bildschirm auf dem Bedienfeld angezeigt wird, drücken Sie die „Jet 1“-Taste einmal um Pumpe 1 mit niedriger Geschwindigkeit zu starten, drücken Sie eine weiteres Mal die Taste, um eine höhere Geschwindigkeit zu aktivieren. Wählen Sie auch die anderen Pumpen, um sie einzuschalten. Die Pumpen werden nun in dem „high speed“ Modus laufen um die Selbstansaugung zu vereinfachen. Haben die Pumpen nach 2 Minuten immer noch nicht angefangen zu saugen und kommt noch kein Wasser aus den Jets, schalten Sie die Pumpen aus und wiederholen den Vorgang. Hinweis: Das Aus- und Anschalten der Pumpen wird einen neuen Priming Vorgang der Pumpen einleiten. Manchmal hilft es bei der Selbstansaugung die Pumpen kurzzeitig aus und wieder anzuschalten.

Wiederholen sie den Vorgang nicht öfter als 5 Mal. Saugen die Pumpen

immer noch nicht erfolgreich an, so schalten Sie die Pumpen aus und rufen Sie die Servicehotline an.

Wichtig: Eine Pumpe sollte nicht länger als 2 Minuten laufen ohne zu saugen. Eine Pumpe sollte unter keinen Umständen bis zum Ende des Priming Modus 4-5 Minuten ohne zu saugen laufen. Andernfalls kann dies zu Schäden an der Pumpe und zur Überhitzung der Heizung führen.

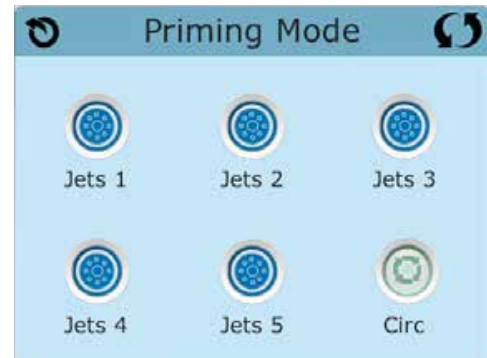

### Verlassen des Priming Modus

Am Ende des Priming Modus, der 4-5 Minuten dauert, wird die Steuerung automatisch in den normalen Heiz- und Filter Modus gehen.

Sie können den Priming Modus manuell beenden indem Sie auf die „Zurück“ (Verlassen) Taste auf dem Priming Modus Bildschirm drücken. Falls Sie dies nicht tun endet der Priming Modus nach 4-5 Minuten automatisch. Gehen Sie sicher, dass die Pumpen richtig ansaugen nach dieser Zeit.

Wurde der Priming Modus einmal verlassen, wird das Bedienfeld den Hauptbildschirm anzeigen, die Temperatur wird aber nicht sofort auf dem Display angezeigt werden. Das System benötigt erst ungefähr 1 Minute Wasserfluss, um die Temperatur zu messen und anzuzeigen.

— — — — °F      — — — — °C

\*M019 ist ein Nachrichten-Code. Siehe Fehlermeldungen auf Seite 20.

Hergestellt unter einem oder mehreren dieser Patente. Die US-Patente: 5332944, 5361215, 5550753, 5559720, 5883459, 6253227, 6282370, 6590188, 6976052, 6965815, 7030343, 7417834 b2, Das kanadische Patent: 2342614, australische Patent: 2373248 andere Patente sowohl ausländische als auch inländische beantragt und schwebend.

42281\_A German | Compatible with SpaTouch 1 & 2

12

04.29.16

# SPA Verhalten

## Pumpen

Drücken Sie die "Jets" Taste auf dem SPA Bildschirm einmal um die Pumpe an-oder auszuschalten, und um zwischen dem "low speed"-Modus und "high speed"-Modus zu wechseln. Hört die Pumpe auf zu laufen, wird sie sich kurz darauf automatisch ausschalten.

### Nicht-Zirkulationssysteme

Pumpe 1 schaltet in den „low speed“-Modus, sobald das Gebläse oder eine andere Pumpe an ist. Ist das SPA im Ready-Modus (siehe Seite 11), so wird sich Pumpe 1 mindestens einmal alle 30 Minuten für 1 Minute aktivieren um die SPA Temperatur zu ermitteln und falls nötig nachzuheizen oder abzukühlen. Wenn sich die Pumpe automatisch im „low speed“-Modus einschaltet, kann dies nicht über das Bedienfeld deaktiviert werden, aber man kann den „high speed“-Modus aktivieren.

### Zirkulationspumpen Modus

Ist das System mit einer Zirkulationspumpe ausgestattet, so kann es auf 3 verschiedene Arten konfiguriert werden:

- 1, Die Zirkulationspumpe ist durchgehend an (24 Stunden) mit Ausnahme von 30 Minuten, wenn die Wassertemperatur  $3^{\circ}\text{F}$  ( $1,5^{\circ}\text{C}$ ) über der eingestellten Temperatur liegt (passiert meistens wahrscheinlich nur in sehr heißen Klimazonen).
- 2, Die Zirkulationspumpe bleibt kontinuierlich an, unabhängig von der Wassertemperatur.
- 3, Eine programmierbare Zirkulationspumpe schaltet sich an wenn das System die Temperatur checkt, während der Filtration und des "freeze"-Modus oder wenn eine andere Pumpe an ist.

Der spezifische Zirkulation-Modus, der verwendet wird, wurde vom Hersteller festgelegt und kann nicht geändert werden.

Optionen für andere Geräte wie Gebläse, Licht, Vernebler etc. können verfügbar sein.

## Filtration und Ozon

Bei Nicht-Zirkulationssystemen, wird Pumpe 1 auf niedriger Geschwindigkeit mit dem Ozon Generator während der Filtration laufen. Bei Zirkulationssystemen wird der Ozon Generator im Allgemeinen mit der Zirkulationspumpe laufen, kann aber auch auf die Filtration beschränkt werden.

Das System wurde ab Werk so programmiert, dass ein Filterzyklus abends läuft (vorausgesetzt die Tageszeit ist richtig eingestellt), da sind die Energiekosten häufig geringer. Die Filterzeit und die -dauer sind programmierbar. (Siehe Seite 16) Bei Bedarf kann ein zweiter Filterzyklus programmiert werden.

Am Anfang jedes Filterzyklus werden Geräte wie Gebläse, Vernebler (falls vorhanden) und andere Pumpen kurz laufen um das System zu säubern und so eine gute Wasserqualität zu garantieren.

## Frostschutz

Wenn die Temperatursensoren in der Heizung eine zu niedrige Temperatur messen, werden die Geräte automatisch aktiviert um das Gefrieren des Wassers zu verhindern. Die Geräte sind entweder kontinuierlich oder periodisch eingeschaltet. Dies hängt von den Frostbedingungen ab.

In kälteren Klimazonen kann ein zusätzlicher Frostschutzsensor hinzugefügt werden. Der zusätzliche Frostschutzsensor funktioniert ähnlich, mit der Ausnahme, dass die Temperaturgrenze durch einen Schalter eingestellt wird. Für mehr Details kontaktieren Sie bitte ihren Händler.

## Säuberungszyklus (optional)

Wenn eine Pumpe oder ein Gebläse durch einen Knopfdruck eingeschaltet wird,

so beginnt eine Säuberungszyklus welcher 30 Minuten nachdem die Pumpe oder das Gebläse ausgeschaltet wurde startet. Die Pumpe und der Ozon Generator wird für 30 Minuten oder mehr laufen. Das hängt von dem Sytem ab. Bei manchen Systemen können Sie diese Einstellung ändern. (Siehe den Abschnitt Säuberungszyklus auf Seite 22)

Hergestellt unter einem oder mehreren dieser Patente. Die US-Patente: 5332944, 5361215, 5550753, 5559720, 5883459, 6253227, 6282370, 6590188, 6976052, 6965815, 7030343, 7417834 b2, Das kanadische Patent: 2342614, australische Patent: 2373248 andere Patente sowohl ausländische als auch inländische beantragt und schwebend.

42281\_A German | Compatible with SpaTouch 1 & 2

13

04.29.16

## Tageszeit

### Tageszeit bitte unbedingt einstellen

Das Einstellen der Uhrzeit ist für die Bestimmung der Filterzeiten und für andere Hintergrundfunktionen wichtig.

Das Symbol Wärme  bei den Einstellungen, bringt Sie zu dem Bildschirm wo die Tageszeit eingestellt wird.

Geben Sie einfach auf diesem Bildschirm mit ^ oder v die Stunden und Minuten ein und speichern Sie die Uhrzeit

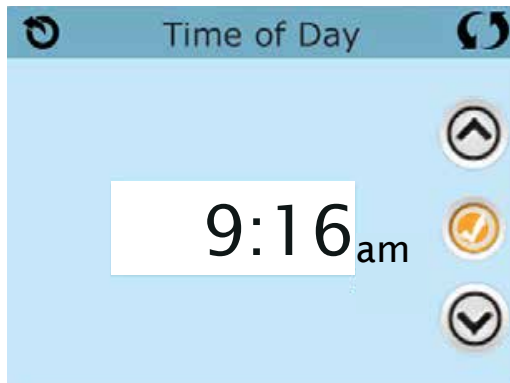

Wenn keine Tageszeit gespeichert wird, wird ein Bildschirm „Informationen“ angezeigt. Wenn Sie diesen verlassen, wird das Symbol „Information“ am unteren Rand des Hauptbildschirms angezeigt, bis die Tageszeit eingestellt wurde.

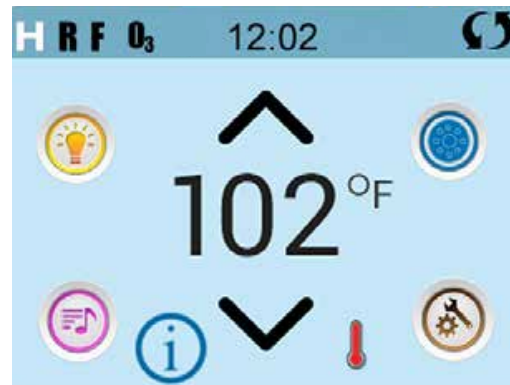

### Hinweis:

Dies gilt nur für einige Systeme:

Wenn die Stromversorgung der Steuerung unterbrochen wird, wird die Tageszeit für mehrere Tage beibehalten.

Hergestellt unter einem oder mehreren dieser Patente. Die US-Patente: 5332944, 5361215, 5550753, 5559720, 5883459, 6253227, 6282370, 6590188, 6976052, 6965815, 7030343, 7417834 b2, Das kanadische Patent: 2342614, australische Patent: 2373248 andere Patente sowohl ausländische als auch inländische beantragt und schwebend.

42281\_A German | Compatible with SpaTouch 1 & 2

14

04.29.16

# Filtration einstellen

## Hauptfiltration

Mit der gleichen Navigation wie bei der Einstellung der Uhrzeit, können Startzeit und Dauer der Filterzyklen eingestellt werden. Jede Einstellung kann in 15-Minuten-Schritten gemacht werden. Die Steuerung berechnet die Endzeit und zeigt sie automatisch an.

Das Symbol Filter  bei den Einstellungen, bringt Sie zu dem Bildschirm wo Sie die Filterzyklen steuern können.

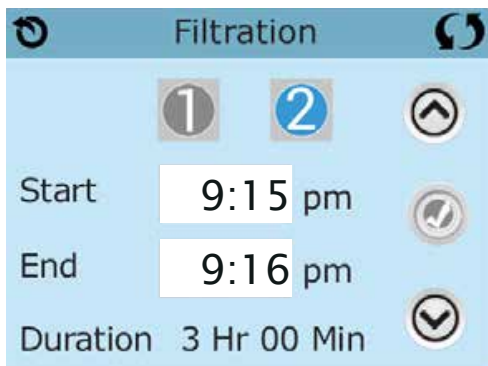

## Filterzyklus 2 - Optionale Filtration

Filterzyklus 2 ist standardmäßig deaktiviert.

Anzeige Filter 1 während Filter 2 AUS ist:

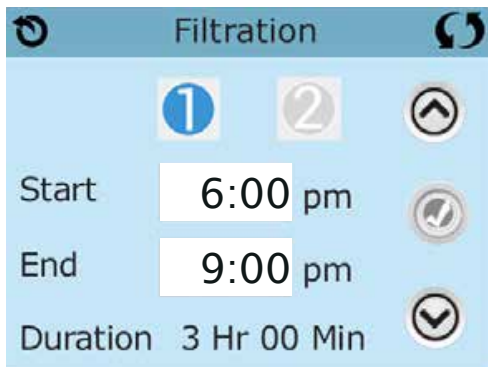

Anzeige Filter 1 während Filter 2 AN ist:

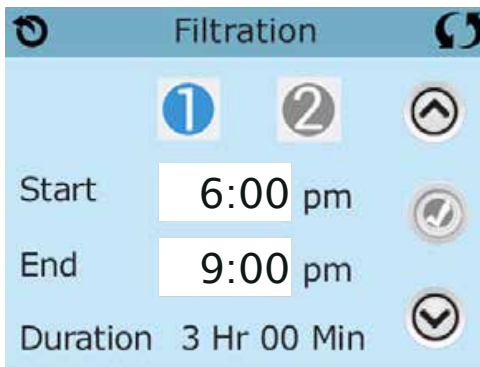

„1“ drücken, um Filterzeit „1“ zu sehen. „2“ drücken, um Filterzeit „2“ zu sehen. Nochmal „2“ drücken, um Filterzeit „2“ ein- oder auszuschalten.

Wenn Filterzeit „2“ eingeschaltet ist, kann sie auf die gleiche Weise wie „1“ verändert werden.

Filterzeit „1“ und „2“ können sich überlappen, was die Gesamtfiltration um die überlappende Zeit verkürzt.

Hergestellt unter einem oder mehreren dieser Patente. Die US-Patente: 5332944, 5361215, 5550753, 5559720, 5883459, 6253227, 6282370, 6590188, 6976052, 6965815, 7030343, 7417834 b2, Das kanadische Patent: 2342614, australische Patent: 2373248 andere Patente sowohl ausländische als auch inländische beantragt und schwebend.



## Filtration einstellen– Fortsetzung

---

### Zirkulationspumpen-Modus

Einige SPAs können mit Zirkulationspumpeneinstellungen hergestellt werden, bei denen man die Filterdauer programmieren kann. Einige Zirk. Modi sind auf 24 Stunden am Tag vorprogrammiert und sind nicht programmierbar. Alle Zirk. Modus Details finden Sie in der Dokumentation des SPA Herstellers.

### Säuberungszyklen

Um hygienische Bedingungen zu erhalten und auch gegen Frost zu schützen, werden zusätzliche Geräte gesäubert, indem sie zu Beginn jedes Filterzyklus kurz laufen. (Einige Systeme haben eine bestimmte Anzahl von Säuberungszyklen pro Tag, unabhängig von der Anzahl von Filterzyklen pro Tag. In diesem Fall werden die Säuberungszyklen nicht mit dem Beginn des Filterzyklus zusammenfallen.)

Wenn Filterzyklus 1 für 24 Stunden eingestellt ist, beginnt Filterzyklus 2 eine Säuberung falls er so programmiert ist.

### Die Bedeutung der Filterzyklen

1. Die Heizungspumpe läuft immer während des Filterzyklus.\*
2. Im Ruhemodus wird nur während der Filterzyklus geheizt.
3. Säuberung am Anfang jeden Filterzyklus.

\*Wenn ihr SPA zum Beispiel im 24 Stunden Zirkulations-Modus ist und die Wassertemperatur 3°F/1.3°C über der ei gestellten Temperatur liegt, dann wird die Heizung nicht während des Filterzyklus abgeschaltet.

## Weitere Einstellungen

### Lichtzyklus-Optionen

Wenn Light Cycle nicht bei den „Einstellungen“ erscheint, wird die Licht Timer Funktion vom Hersteller nicht freigegeben. Das Symbol Lichtzyklus  bei den Einstellungen, bringt Sie zu dem Bildschirm wo Sie den Lichtzyklus steuern können. Wenn sie freigegeben ist, ist der Light Timer standardmäßig deaktiviert. Drücken Sie auf „Deaktiviert, um es zu aktivieren (EIN). Die Einstellungen können auf die gleiche Weise bearbeitet werden wie die Filterzyklen (siehe Seite 15).

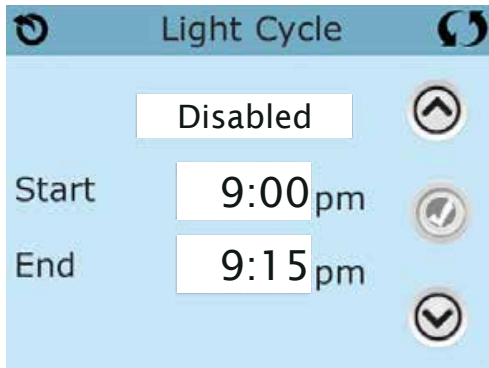

## Hilfs-Bedienfeld(er)

### Spezifische Tasten für Spezifische Geräte

Wenn das SPA ein Hilfs-Bedienfeld hat, wird durch drücken von Tasten auf diesem Bedienfeld das jeweilige Gerät eingeschaltet.

Diese spezielle Tasten funktionieren wie die Tasten auf dem SPA Bildschirm (siehe Seite 6) und die Geräte werden in gleicher Weise reagieren mit jedem Tastendruck.

## Sperrfunktion der Bedienungstasten



Die Steuerung kann gesperrt werden, um unerwünschte Nutzung oder Temperaturanpassungen zu verhindern.

Sperren des Bedienfelds verhindert, dass die Steuerung verwendet wird, aber alle automatischen Funktionen weiterhin aktiv sind.

Sperren der Einstellungen ermöglicht Düsen und andere Funktionen zu verwenden, aber die eingestellte Temperatur und andere programmierte Einstellungen können nicht verändert werden.

Sperren von Einstellungen erlaubt den Zugriff auf eine reduzierte Auswahl von Menüpunkten. Dazu gehören Filterzyklen, Umdrehen, Information und Fehlerprotokoll.

Man kann sie sehen, aber nicht verändern oder bearbeiten.

Bedienelement gesperrt und Einstellungen freigeschaltet



## Sperren und Entsperren



Zum Entsperren hier  
5 Sekunden drücken.

Sperren und Entsperren geschieht mit den gleichen Schritten.

Um die Einstellungen oder das Bedienelement zu sperren bitte zunächst Einstellungen wählen (wenn diese "entsperrt" sind) oder Bedienelement (wenn dieses "entsperrt" ist), dann mindestens 5 Sekunden auf das Wort „sperren“ drücken.

Um die Einstellungen oder das Bedienelement zu entsperren bitte zunächst Einstellungen wählen (wenn diese "gesperrt" sind) oder Bedienelement (wenn dieses "gesperrt" ist), dann mindestens 5 Sekunden auf das Wort „sperren“ drücken.

Hergestellt unter einem oder mehreren dieser Patente. Die US-Patente: 5332944, 5361215, 5550753, 5559720, 5883459, 6253227, 6282370, 6590188, 6976052, 6965815, 7030343, 7417834 b2, Das kanadische Patent: 2342614, australische Patent: 2373248 andere Patente sowohl ausländische als auch inländische beantragt und schwebend.

42281\_A German | Compatible with SpaTouch 1 & 2

18

04.29.16

# Weitere Einstellungen– Fortsetzung

## Standby - M037\*

Standby-Modus ist um die Pumpen während der Service-Funktionen, wie Reinigung oder Austausch des Filters, zu deaktivieren. Standby-Modus dauert 1 Stunde, wenn der Modus nicht manuell verlassen wird. Wenn der SPA-Service länger als eine Stunde dauert, kann es am besten sein die Stromversorgung zum SPA zu unterbrechen.

Das Symbol Standby  bei den Einstellungen , versetzt das SPA in den Standby-Modus und zeigt den Standby-Bildschirm an. Drücken Sie auf „zurück“, um den Standby-Modus zu verlassen.

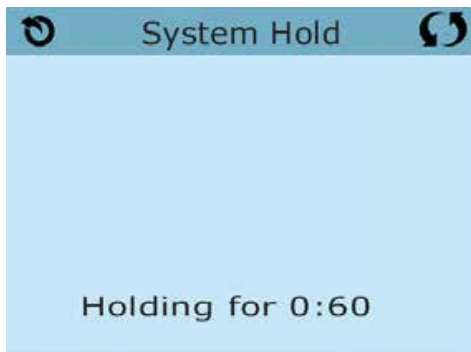

## Entleerungsmodus

Einige SPAs haben eine spezielle Funktion, die Pumpe 1 zum Ablassen des Wassers einsetzt. Wenn dies so ist, ist die Funktion eine Komponente des Standby-Modus.



Drücken Sie auf dieses Symbol, um die Entleerung des Pumpe EIN- oder AUS-zuschalten.

\*M0XX ist ein Nachrichten-Code. Solche Codes sieht man im Fehlerprotokoll

Hergestellt unter einem oder mehreren dieser Patente. Die US-Patente: 5332944, 5361215, 5550753, 5559720, 5883459, 6253227, 6282370, 6590188, 6976052, 6965815, 7030343, 7417834 b2, Das kanadische Patent: 2342614, australische Patent: 2373248 andere Patente sowohl ausländische als auch inländische beantragt und schwebend.



## Bildschirm: Hilfsmittel

### Hilfsmittel

Das Symbol Hilfsmittel  bei den Einstellungen bringt Sie zu dem Bildschirm Hilfsmittel.

Der Bildschirm Hilfsmittel enthält Folgendes:

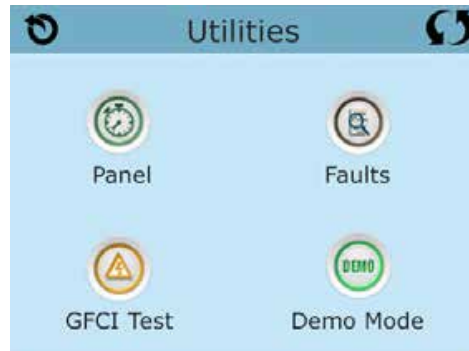

### Bedienelement

Das Symbol  bei dem Bildschirm Hilfsmittel bringt Sie zu der Anzeige, wo Sie einstellen können nach welcher Zeit die Anzeige nach der letzten Berührung des Bedienelements abschalten soll. Sie haben die Wahl zwischen von 1 bis 60 Minuten. Standardmäßig sind 30 Minuten eingestellt.

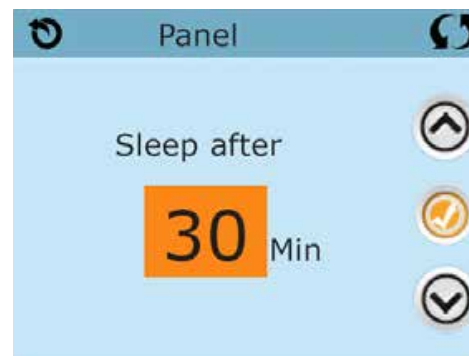

### Demo Modus

Demo-Modus ist nicht immer aktiviert, so dass er möglicherweise nicht angezeigt wird. Dieser dient dazu, mehrere Geräte in einer Abfolge zu betreiben, um die verschiedenen Funktionen eines bestimmten Whirlpools zu demonstrieren.

### Fehlerprotokoll

Das Fehlerprotokoll ist eine Aufzeichnung der letzten 24 Fehler, was vom Servicetechniker durchgesehen werden kann. Benutzen Sie die Hoch- und Runter-Tasten um jeden Fehler zu sehen.

Wenn Priming Modus im Fehlerprotokoll steht, ist dies kein Fehler. When Priming Mode shows in the Fault Log, it is not a fault. Vielmehr wird es verwendet, um den Überblick über SPA-Neustarts zu behalten.

### GFCI Test (FI-Schutzschalter Test) (Funktion nicht auf CE zertifizierten Systemen verfügbar.)

Bei ihrer Steuerung kann den FI-Schutzschalter in einer der 3 folgenden Arten konfiguriert sein:

1. FI-Schutzschalter Test ist nicht aktiviert
2. Manueller FI-Schutzschalter Test ist aktiviert, aber automatischer FI-Schutzschalter Test ist nicht aktiviert.
3. Sowohl manueller als auch automatischer FI-Schutzschalter Test sind aktiviert. Der automatische Test wird innerhalb von 7 Tagen nach der Installation des SPAs durchgeführt, wenn erfolgreich wird der Test nicht wiederholt. (Wenn der automatische Test nicht erfolgreich war, wird er nach dem Neustart des SPAs wiederholt.)

FI-Schutzschalter Test wird nicht auf dem Bildschirm angezeigt, wenn er nicht aktiviert ist. Dieser Bildschirm ermöglicht es den FI-Schutzschalter manuell vom Bedienfeld aus zu testen und kann verwendet werden um die automatische Testfunktion zurückzusetzen (Siehe Seite 24)

Hergestellt unter einem oder mehreren dieser Patente. Die US-Patente: 5332944, 5361215, 5550753, 5559720, 5883459, 6253227, 6282370, Das kanadische Patent: 2342614, australische Patent: 2373248 andere Patente sowohl ausländische als auch inländische beantragt und schwebend.

42281\_A German | Compatible with SpaTouch 1 & 2

20

04.29.16

# Weitere Einstellungen– Fortsetzung

## Units Screen

Das Symbol Einheitenhe Units  bei den Einstellungen bring Sie zu dem Bildschirm Einheiten.

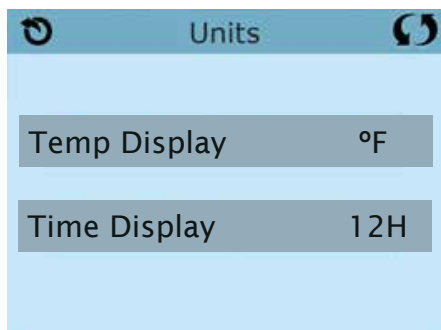

Drücken Sie die "Temperaturanzeige", um die angezeigte Temperatur zwischen Fahrenheit und Celsius zu ändern.  
Drücken Sie die "Zeitanzeige", um die Zeit zwischen 12- und 24-Stunden-Anzeige zu ändern.

## Reminders

Das Symbol Erinnerungen  bei den Einstellungen bringt Sie zum Bildschirm Erinnerungen.

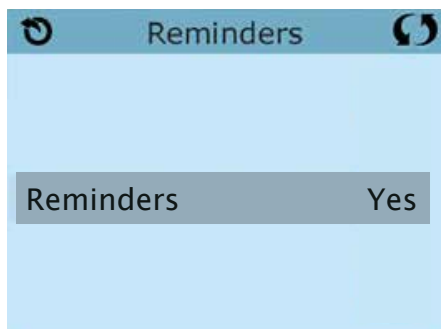

Drücken Sie "Erinnerungen", um die Erinnerungsmeldungen zu ändern (wie "Filter reinigen") AN (Ja) oder AUS (Nein).

Hergestellt unter einem oder mehreren dieser Patente. Die US-Patente: 5332944, 5361215, 5550753, 5559720, 5883459, 6253227, 6282370, 6590188, 6976052, 6965815, 7030343, 7417834 b2, Das kanadische Patent: 2342614, australische Patent: 2373248 andere Patente sowohl ausländische als auch inländische beantragt und schwebend.

## Weitere Einstellungen– Fortsetzung

### Cleanup Cycle (Reinigungszyklus)

Der Reinigungszyklus ist nicht immer aktiviert, so dass er möglicherweise nicht angezeigt wird. Wenn er verfügbar ist, stellen Sie die Länge ein, die Pumpe 1 nach jedem Gebrauch des SPAs laufen soll. Es können 0-4 Stunden eingestellt werden. Bei der Eingabe 0,0 findet kein Reinigungszyklus statt.

Das Symbol Reinigung  bei den Einstellungen bringt Sie zu dem Bildschirm Reinigungszyklus.

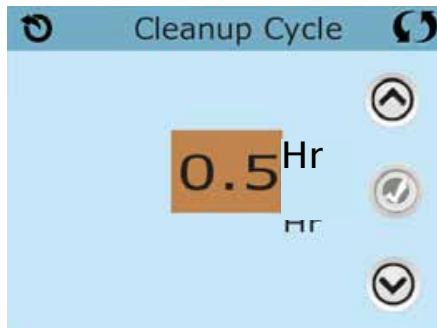

### Language (Sprache)

Das Symbol Sprache  Bei den Einstellungen, bringt Sie zu dem Bildschirm.Sprache.

Ändern Sie die auf dem Display angezeigte Sprache.

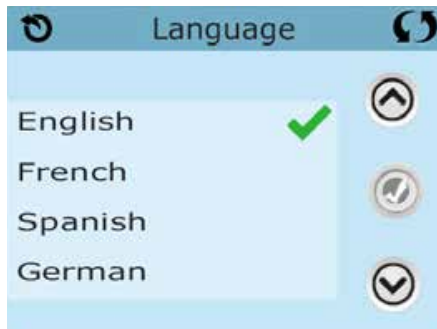

# Informationen

## System-Informationen

Der Bildschirm Systeminformationen zeigt verschiedene Einstellungen und Kennzeichen des jeweiligen Systems.

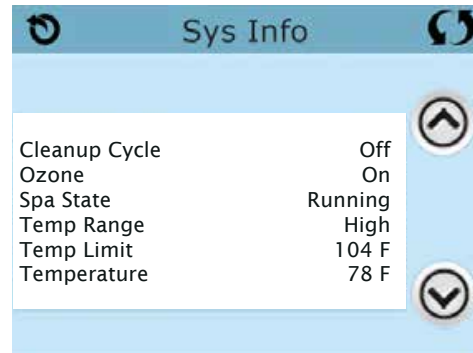

### System-Modell

Zeigt die Modell-Nummer des Systems.

### Version

Zeigt eine Nummer der Software auf dem oberen Bedienelement.

### Software ID (SSID)

Zeigt die Software-ID-Nummer für das System..

### Konfigurations-Unterschrift

Zeigt die Prüfsumme für die System-Konfigurationsdatei.

### Aktuelles Setup

Zeigt die Setup-Nummer für die aktuell ausgewählte Konfiguration.

### DIP-Schalter Einstellungen

Zeigt eine Zahl, die die DIP-Schalterstellungen von S1 auf der Haupt-Leiterplatte darstellt.

### Spannung der Heizung (Funktion wird nicht bei CE Systemen verwendet.)

Displays Zeigt die für die Heizung konfigurierte Betriebsspannung.

### Elektrische Leistung der Heizung wie in der Software konfiguriert (Nur CE Systeme.)

Zeigt die Kilowatt der Heizung, wie in der Steuerungssoftware programmiert (1-3 oder 3-6).

### Heizungstyp

Zeigt die ID-Nummer des Heizungstyps.

Hergestellt unter einem oder mehreren dieser Patente. Die US-Patente: 5332944, 5361215, 5550753, 5559720, 5883459, 6253227, 6282370, 6590188, 6976052, 6965815, 7030343, 7417834 b2, Das kanadische Patent: 2342614, australische Patent: 2373248 andere Patente sowohl ausländische als auch inländische beantragt und schwebend.

42281\_A German | Compatible with SpaTouch 1 & 2

23

04.29.16

## Hilfsmittel – Testfunktion für FI-Schutzschalter

Der Fehlerstromschutzschalter (FI-Schutzschalter) oder Fehlerstromüberwachung (RCD) ist eine wichtige Sicherheitseinrichtung und wird bei einer Whirlpool-Installation benötigt.

**(Die FI-Schutzschalter Testfkt. ist bei CE Syst. nicht verfügbar.)**

### Zum Überprüfen einer ordnungsgemäßen Installation

Ihr SPA könnte mit einer FI-Schutzschalter Funktion ausgestattet sein. Wenn diese Funktion vom Hersteller aktiviert wurde, muss der FI-Schutzschalter Test durchgeführt werden, damit das SPA richtig funktionieren kann.

Bei einigen Steuerungen:

1 bis 7 Tage nach dem Hochfahren, wird das SPA den FI-Schutzschalter auslösen, um ihn zu testen. (Die Anzahl der Tage wurde bereits im Werk programmiert). Der FI-Schutzschalter muss zurückgesetzt werden, wenn er ausgelöst wurde. Nach dem FI-Schutzschalter Test bedeutet jedes Auslösen des FI-Schutzschalters ein Erdungsfehler oder eine unsichere Stromversorgung und das SPA muss ausgeschaltet bleiben, bis ein Service Techniker das Problem behoben hat.



### Erzwingen des FI-Schutzschalter Tests (nur Nordamerika)

Drücken des FI-Schutzschalter Symbols  auf dem Bildschirm Hilfsmittel, bringt Sie zu dem FI-Schutzschaltertest Bildschirm.

Der Installateur kann den FI-Schutzschalter schneller auslösen, indem er „Test“ auf dem FI-Schutzschaltertest Bildschirm drückt.

Der FI-Schutzschalter sollte nach wenigen Sekunden auslösen und das SPA sollte herunterfahren. Wenn dies nicht passiert, schalten Sie den Strom aus und überprüfen Sie die Installation des FI-Schutzschalters und die Verdrahtung mit dem SPA. Überprüfen Sie den FI-Schutzschalter mit seiner eigenen Test Taste. Schalten Sie das SPA wieder ein und wiederholen Sie den Test.

Wenn der FI-Schutzschalter bei dem Test auslöst, setzen Sie ihn zurück und das SPA wird von diesem Punkt an normal funktionieren. Sie können mit obigem Menü den erfolgreichen Test überprüfen. „Passed“ sollte erscheinen nachdem Sie die Linie Zurücksetzen auf dem FI-Schutzschalter Bildschirm gewählt haben.

### Warnung:

Bei Steuerungen, die den FI-Schutzschalter Test automatisch innerhalb von 1 bis 7 Tagen nach Inbetriebnahme durchführen:

Der Endanwender muss darauf geschult werden, dass dieser einmalige Test durchgeführt wird.

Der Endanwender muss darauf geschult werden wie er den FI-Schutzschalter korrekt zurücksetzen kann.

Bei Frost sollte der FI-Schutzschalter oder der RCD sofort zurückgesetzt werden, sonst könnten Schäden am SPA entstehen.

### CE Produkt:

CE zertifizierte Systeme haben aufgrund der Stromzufuhr keine RCD Testfunktion. Einige UL zertifizierte Systeme haben die FI-Schutzschalter Testfunktion nicht aktiviert.

Der Endanwender muss geschult werden, wie man den RCD richtig testen und zurücksetzen kann.

### Reset Knopf:

Verwenden Sie die Reset-Taste nur, bevor Sie das SPA an einem neuen Ort aufstellen.

Das Drücken der Reset-Taste erzwingt die Durchführung eines neuen Tests am neuen Standort.

Hergestellt unter einem oder mehreren dieser Patente. Die US-Patente: 5332944, 5361215, 5550753, 5559720, 5883459, 6253227, 6282370, 6590188, 6976052, 6965815, 7030343, 7417834 b2, Das kanadische Patent: 2342614, australische Patent: 2373248 andere Patente sowohl ausländische als auch inländische beantragt und schwebend.

42281\_A German | Compatible with SpaTouch 1 & 2

24

04.29.16

## Allgemeine Nachrichten

Die meisten Meldungen und Alarme erscheinen auf dem Bildschirm unten. Einige Alarme und Meldungen können in einer Sequenz angezeigt werden.

--- °F    --- °C

### Wasser Temperatur ist unbekannt

Nachdem die Pumpe für 1 Minute gelaufen ist, wird die Temperatur wieder angezeigt.



### Frost möglich

Eine potentielle Frostgefahr wurde erkannt oder der Aux Frost-Schalter ist geschlossen. Alle Geräte laufen. In einigen Fällen können die Pumpen ein- und ausgeschaltet werden und die Heizung beim Frostschutz laufen. Dies ist eine operative Nachricht und keine Fehlermeldung.

### Wasser ist zu heiß – M029\*

Das System hat eine SPA Wassertemperatur von 110°F (43.3°C) oder mehr gemessen und die SPA Funktion deaktiviert. Das System wird automatisch zurückgesetzt, wenn das SPA eine Wassertemperatur unter 108°F (42.2°C) hat. Überprüfen Sie ob die Pumpe länger in Betrieb war oder die Umgebungstemperatur hoch ist.

### Wasserstand zu niedrig

Diese Meldung kann nur auf einem System erscheinen, das einen Wasserstandssensor verwendet. Sie erscheint, wenn der Wasserspiegel zu niedrig (oder der Wasserstandssensor nicht angeschlossen) ist und verschwindet automatisch, wenn der Wasserstand wieder ausreichend ist. Pumpen und die Heizung werden abgeschaltet, wenn diese Meldung erscheint.

\*MOXX ist ein Nachrichten-Code. Solche Codes sieht man im Fehlerprotokoll

Hergestellt unter einem oder mehreren dieser Patente. Die US-Patente: 5332944, 5361215, 5550753, 5559720, 5883459, 6253227, 6282370, 6590188, 6976052, 6965815, 7030343, 7417834 b2, Das kanadische Patent: 2342614, australische Patent: 2373248 andere Patente sowohl ausländische als auch inländische beantragt und schwebend.

42281\_A German | Compatible with SpaTouch 1 & 2

25

04.29.16



## Fehlermeldungen in Bezug auf die Heizung

### Der Wasserfluss ist niedrig – M016\*\*

Es kann sein, dass der Wasserfluss durch die Heizung zu gering ist, um die Wärme aus dem Heizelement zu transportieren. Die Heizung startet wieder nach ca. 1 Minute. Siehe "Kontrollen bzgl. Durchfluss" weiter unten.

### Der Wasserfluss ist gestört\* – M017\*\*

Der Wasserfluss durch die Heizung ist zu gering, um die Wärme aus dem Heizelement zu transportieren und die Heizung wurde deaktiviert. Siehe "Kontrollen bzgl. Durchfluss" weiter unten. Nachdem das Problem behoben wurde, müssen Sie eine beliebige Taste drücken, um es zurückzusetzen und die Heizung zu starten. Nachdem das Problem gelöst wurde, laden sie die Meldung bitte neu\*.

### Die Heizung kann trocken sein\* – M028\*\*

Möglicherweise trockene Heizung, oder nicht genug Wasser in der Heizung, um sie zu starten. Das SPA ist für 15 Minuten abgeschaltet. Drücken Sie eine beliebige Taste, um es zurückzusetzen und die Heizung zu starten. Siehe „Kontrollen bzgl. Durchfluss“ weiter unten.

### Die Heizung ist trocken\* – M027\*\*

Es ist nicht genügend Wasser in der Heizung um sie zu starten. Das SPA fährt herunter. Nachdem das Problem gelöst ist, muss die Nachricht gelöscht werden um die Heizung zu starten. Siehe "Kontrollen bzgl. Durchfluss" weiter unten.

### Die Heizung ist zu heiß\* – M030\*\*

Einer der Temperatursensoren hat die Wassertemperatur von 118°F (47.8°C) in der Heizung erkannt und das SPA ist heruntergefahren. Wenn die Wassertemperatur unter 108°F (42.2°C) ist muss die Nachricht gelöscht werden. Siehe "Kontrollen bzgl. Durchfluss" weiter unten.



### Kontrollen bzgl. Durchfluss

Prüfen Sie: Wasserstand zu niedrig, Ansaugungsprobleme, geschlossene Ventile, eingeschlossene Luft, zu viele geschlossene Düsen und die Ansaugung der Pumpe.

Auch in SPAs die aufgrund einer Fehlermeldung ausgeschaltete sind laufen bei einigen SPAs zeitweise einige Geräte, um die Temperatur zu prüfen oder zu prüfen ob Frostschutz benötigt wird.

\* **Manche Nachrichten können auf dem Bedienfeld zurückgesetzt werden.** Fehlermeldungen die zurückgesetzt werden können erscheinen mit einem "Lösch-Symbol" unten auf dem Bildschirm Nachrichten. Drücken Sie auf das Lösch-Symbol, um die Meldung zurückzusetzen.



\*\*MOXX ist ein Nachrichten-Code. Solche Codes sieht man im Fehlerprotokoll.

Hergestellt unter einem oder mehreren dieser Patente. Die US-Patente: 5332944, 5361215, 5550753, 5559720, 5883459, 6253227, 6282370, 6590188, 6976052, 6965815, 7030343, 7417834 b2, Das kanadische Patent: 2342614, australische Patent: 2373248 andere Patente sowohl ausländische als auch inländische beantragt und schwebend.

42281\_A German | Compatible with SpaTouch 1 & 2

26

04.29.16

## Fehlermeldungen in Bezug auf den Sensor

### Sensoren sind nicht synchronisiert – M015\*\*

Die Temperatursensoren KÖNNEN um 3°F abweichen. Kundendienst anrufen..

### Sensoren sind nicht synchronisiert – Kundendienst anrufen\* – M026\*\*

Die Temperatursensoren SIND nicht synchron. Die Störung liegt seit mindestens 1 Stunde vor. Kundendienst anrufen..



### Sensor A fällt aus, Sensor B fällt aus – Sensor A: M031, Sensor B: M032\*\*

A temperature in Temperatursensor oder Sensorstromkreis fällt aus. Kundendienst anrufen.

## Sonstige Meldungen

### Kommunikationsfehler

Das Bedienfeld empfängt keine Kommunikationsdaten von dem System. Kundendienst anrufen.

### Test Software installiert

Die Steuerung arbeitet mit Test Software. Kundendienst anrufen.

\* **Manche Nachrichten können auf dem Bedienfeld zurückgesetzt werden.** Fehlermeldungen die zurückgesetzt werden können erscheinen mit einem "Löschen-Symbol" unten auf dem Bildschirm Nachrichten. Drücken Sie auf das Löschen-Symbol, um die Meldung zurückzusetzen.



\*\*MOXX ist ein Nachrichten-Code. Solche Codes sieht man im Fehlerprotokoll.

Hergestellt unter einem oder mehreren dieser Patente. Die US-Patente: 5332944, 5361215, 5550753, 5559720, 5883459, 6253227, 6282370, 6590188, 6976052, 6965815, 7030343, 7417834 b2, Das kanadische Patent: 2342614, australische Patent: 2373248 andere Patente sowohl ausländische als auch inländische beantragt und schwebend.

42281\_A German | Compatible with SpaTouch 1 & 2

27

04.29.16

## Fehlermeldungen bezogen auf das System

### Programmspeicher Fehler\* – M022\*\*

Beim Start hat das System den Test des Prüfsummenprogramms nicht bestanden. Es gibt ein Problem mit der Firmware (Betriebsprogramm) und erfordert einen Anruf beim Kundendienst.

### Die Einstellungen wurden zurückgesetzt ((Fehler des persistenten Speichers)\* – M021\*\*

Kontaktieren Sie ihren Händler oder Serviceunternehmen, wenn diese Nachricht bei mehr als nach einem Aufheizen erscheint.

### Fehler der Uhr\* – M020\*\*

Kontaktieren Sie ihren Händler oder Serviceunternehmen.

### Konfigurationsfehler (SPA wird nicht starten)

Contact your dealer or service organization.

### Fehler des FI-Schutzschalters (System konnte den FI-Schutzschalter nicht testen) – M036\*\*

(Nur für Nordamerika). Kann eine nicht gesicherte Installation anzeigen. Kontaktieren Sie ihren Händler oder Serviceunternehmen..

### Eine Pumpe scheint blockiert zu sein – M034\*\*

Wasser kann überhitzt werden. FAHREN SIE DAS SPA HERUNTER. GEHEN SIE NICHT IN DAS WASSER. Kontaktieren Sie ihren Händler oder Serviceunternehmen.

### Überhitzungsfehler – M035\*\*

Eine Pumpe scheint beim letzten Betrieb des SPA blockiert gewesen zu sein. FAHREN SIE DAS SPA HERUNTER. GEHEN SIE NICHT IN DAS WASSER. Kontaktieren Sie ihren Händler oder Serviceunternehmen.

\* Manche Nachrichten können auf dem Bedienfeld zurückgesetzt werden. Fehlermeldungen die zurückgesetzt werden können erscheinen mit einem "Löschen-Symbol" unten auf dem Bildschirm Nachrichten. Drücken Sie auf das Löschen-Symbol, um die Meldung zurückzusetzen.



\*\*MOXX ist ein Nachrichten-Code. Solche Codes sieht man im Fehlerprotokoll

Hergestellt unter einem oder mehreren dieser Patente. Die US-Patente: 5332944, 5361215, 5550753, 5559720, 5883459, 6253227, 6282370, 6590188, 6976052, 6965815, 7030343, 7417834 b2, Das kanadische Patent: 2342614, australische Patent: 2373248 andere Patente sowohl ausländische als auch inländische beantragt und schwebend.

42281\_A German | Compatible with SpaTouch 1 & 2

28

04.29.16

# Erinnerungsmeldungen

---

## Allgemeine Wartung hilft.

Erinnerungsmeldungen können mit Hilfe des Präferenzen Menüs unterdrückt werden. Siehe Seite 21.

Erinnerungsmeldungen können individuell vom Hersteller gewählt werden. Sie können vollständig deaktiviert werden oder es kann eine bestimmte Anzahl auf ein bestimmtes Modell begrenzt werden.

---

## pH-Wert überprüfen

Kann in regelmäßigen Abständen erscheinen, z.B. alle 7 Tage.

Überprüfen Sie mit dem pH-Test-Kit den pH-Wert mit den entsprechenden Chemikalien.

---

## Desinfektionsmittel überprüfen

Kann in regelmäßigen Abständen erscheinen, z.B. alle 7 Tage.

Überprüfen Sie den Desinfektionsgehalt u. andere Wasser-Chemie mit einem Test-Kit und fügen sie entsprechende Chemikalien hinzu.

---

## Filter reinigen

Kann in regelmäßigen Abständen erscheinen, z.B. alle 30 Tage.

Reinigen Sie den Filter wie vom Hersteller vorgeschrieben. Siehe HOLD auf Seite 19.

---

## FI-Schutzschaltertest (oder RCD)

Kann in regelmäßigen Abständen erscheinen, z.B. alle 30 Tage..

Der Fehlerstrom-Schutzschalter (FI) oder Fehlerstrom-Schutzeinrichtung (RCD) ist eine wichtige Sicherheitseinrichtung und muss auf einer regelmäßigen Basis getestet werden, um ihre Zuverlässigkeit zu überprüfen. Jedem Anwender sollte bei der Installation des SPAs gezeigt werden, wie die Sicherheitstests durchgeführt werden. Der FI-Schutzschalter oder der RCD haben eine TEST- und RESET-Taste, damit ein Benutzer die ordnungsgemäße Funktion überprüfen kann.

---

## Wasser wechseln

Kann in regelmäßigen Abständen erscheinen, z.B. alle 90 Tage.

Wechseln Sie das Wasser im SPA regelmäßig, um eine chemisches Gleichgewicht und hygienische Bedingungen zu erhalten.

---

Zusätzliche Nachrichten können bei spezifischen Steuerungen erscheinen.

**Erinnerungs-Nachrichten können auf dem Bedienfeld zurückgesetzt werden.** Fehlermeldungen die zurückgesetzt werden können erscheinen mit einem "Lösch-Symbol" unten auf dem Bildschirm Nachrichten. Drücken Sie auf das Lös-Symbol, um die Meldung zurückzusetzen.

---



## Erinnerungsmeldungen– Fortsetzung

### SPA Abdeckung reinigen

Kann in regelmäßigen Abständen erscheinen, z.B. alle 180 Tage.  
Für maximale Lebensdauer, die Vinyl-Abdeckung reinigen und pflegen.

### Holz behandeln

Kann in regelmäßigen Abständen erscheinen, z.B. alle 180 Tage.  
Für maximale Lebensdauer sollten die Holzverkleidung und Möbel gereinigt und gepflegt werden gemäß den Anweisungen des Herstellers.

### Filter wechseln

Kann in regelmäßigen Abständen erscheinen, z.B. alle 365 Tage.  
Filter sollten gelegentlich ausgetauscht werden, um die SPA-Funktion und hygienische Bedingungen zu erhalten.

### UV-Lampe austauschen

Kann in regelmäßigen Abständen erscheinen.  
UV-Lampe tauschen, wie vom Hersteller empfohlen.

### Ozon-Generator überprüfen

Kann in regelmäßigen Abständen erscheinen.  
Ozone-Generator überprüfen, wie vom Hersteller empfohlen.

### Service Check-up

Kann in regelmäßigen Abständen erscheinen.  
Führen Sie einen Service Check-up durch, wie vom Hersteller empfohlen.

Zusätzliche Nachrichten können bei spezifischen Steuerungen erscheinen.

**Erinnerungs-Nachrichten können auf dem Bedienfeld zurückgesetzt werden.** Fehlermeldungen die zurückgesetzt werden können erscheinen mit einem "Löschen-Symbol" unten auf dem Bildschirm Nachrichten. Drücken Sie auf das Löschen-Symbol, um die Meldung zurückzusetzen.



## Achtung! Qualifizierte Techniker für Service und Installation erforderlich

### Grundlegende Installations- und Konfigurationsrichtlinien

Verwenden Sie mindestens 6AWGKupferleitungen.

Drehmomentverbindungen zwischen 21 und 23 in lbs.

Leicht zugängliche Vorrichtung zum Trennen der Stromverbindung sollte zum Zeitpunkt der Installation dauerhaft angeschlossen sein.

Schließen Sie nur an einen geschützten Stromkreis mit Class A Fehlerstrom-Schutzschalter (FI-Schutzschalter) oder Fehlerstrom-Schutzeinrichtung (RCD) an, die mindestens 5' (1.52m) von den Innenwänden des SPAs und in Sichtweite des Geräteraums ist.

CSA Gehäuse: Type 2

Siehe Schaltplan im Deckel der Steuerung.

Siehe Installations- und Sicherheitshinweise des SPA Herstellers

**Warnung:** Personen mit ansteckenden Krankheiten sollten keinen SPA benutzen.

**Warnung:** Achten sie beim Ein- und Aussteigen darauf sich nicht zu verletzen.

**Warnung:** Verwenden Sie kein SPA oder Whirlpool unmittelbar nach Anstrengungen.

**Warnung:** Ein längerer Aufenthalt in einem SPA oder Whirlpool kann schädlich sein.

**Warnung:** Sie sollten nur Chemikalien verwenden, die nach den Anweisungen des Herstellers eindeutig erlaubt sind.

**Warnung:** Ausrüstungen und Kontrollleinrichtungen sollten mindestens 1,5 Meter horizontal vom SPA entfernt stehen.

### Warnung! FI-Schutzschalter oder RCD Schutz.

Der Besitzer sollte FI-Schutzschalter oder RCD regelmäßig auf seine Funktion überprüfen und zurücksetzen.

### Warnung! Stromschlaggefahr! Keine vom Benutzer zu wartenden Teile.

Versuchen Sie nicht diese Steuerung zu warten. Kontaktieren Sie Ihren Händler oder Serviceunternehmen. Befolgen

Sie alle Anweisungen in der Bedienungsanleitung beim Stromanschluss. Die Installation muss von einem zugelassenen Elektrofachmann durchgeführt werden und alle Erdungsanschlüsse müssen ordnungsgemäß installiert sein.

### CSA Compliance/Konformität

#### Achtung:

- Testen Sie den Schutzschalter oder die Fehlerstromschutzeinrichtung vor jeder Nutzung des SPAs
- Lesen Sie die Bedienungsanleitung
- Wenn das SPA in den Boden eingelassen werden soll, muss für eine ausreichende Entleerung gesorgt werden
- Nur zur Verwendung in einem CSA 3 /entspricht Nema 3) zertifizierten Gehäuse zu verwenden
- Nur mit einem Fehlerstrom-Schutzschalter der Klasse A anschließen.
- Um einen kontinuierlichen Schutz gegen einen Stromschlag zu gewährleisten, verwenden Sie im Service-Fall nur identische Ersatzteile.
- Installieren Sie nur einen Ansaugschutz, der die maximale Flussgeschwindigkeit garantiert

#### Warnung:

- Eine Wassertemperatur von über 38°C kann für die Gesundheit schädlich sein.
- Nehmen Sie das Gerät vor der Wartung vom Stromnetz.

#### Attention:

Test the ground fault circuit interrupter before each use of the spa. Read the instruction manual. Adequate drainage must be provided if the equipment is to be installed in a pit. For use only within an enclosure rated CSA Enclosure 3. Connect only to a circuit protected by a Class A ground fault circuit interrupter or residual current device. To ensure continued protection against shock hazard, use only identical replacement parts when servicing. Install a suitably rated suction guard to match the maximum flow rate marked..

#### Warnung:

- Die Wassertemperatur von über 38 ° C können die Gesundheit schädlich sein. Trennen Sie die elektrische Leistung vor der Wartung

#### Warning/Advertissement:

- Trennen Sie die elektrische Leistung vor der Wartung. Halten Zugangstür geschlossen.
- Nehmen Sie das Gerät vor der Wartung vom Strom. Halten Sie die Zugangstür geschlossen.



# Stichwortverzeichnis

12 hr and 24 hr display = 12 Std. und 24 Std. Anzeige.....	21	<b>L</b>		<b>S</b>	
<b>A</b>		Sprache.....	22	Eingestellte Temperatur.....	2, 5
Hilfsbedienfeld(er).....	17	Licht.....	2	Eingestellte Temperatur runter.....	2
<b>C</b>		Licht-Zyklus.....	17	Eingestellte Temperatur hoch.....	2
Celsius.....	21	Leuchten.....	3	Einstellungen.....	2, 10
Zirkulation.....	11, 13, 16	Symbol sperren.....	3	Bildschirm Einstellungen.....	10
Reinigung.....	22	Symbol Anzeige sperren.....	2	SPA Geräte Steuerung.....	2, 3
Reinigungszyklus.....	13	Sperren des Bedienfelds.....	18	SPA Bildschirm.....	6
Reinigungszyklus.....	2, 3	Sperren der Einstellungen.....	18	SPA-Status.....	2
Aktuelle Wassertemperatur.....	2	Unterer Bereich.....	10	System-Informationen.....	23
<b>E</b>		Unterer Temp. Bereich.....	3	<b>T</b>	
Bildschirme verlassen.....	8	<b>M</b>		Anzeige Temperatur.....	21
<b>F</b>		Hauptbildschirm.....	2	Temperaturbereich.....	2
Fahrenheit.....	21	Nachrichten.....	4, 25, 26, 27, 28, 30	Temperaturbereiche.....	10
Fataler Fehler.....	3	Warten auf Nachricht.....	2, 3	Temperatur-Bereich.....	2
Fehlerprotokoll.....	20	Musik.....	2, 3	Tageszeit.....	2, 14
Filter.....	2	<b>N</b>		<b>U</b>	
Filter1.....	3	Navigation.....	4	Entsperren.....	18
Filter2.....	3	Nicht-Zirkulieren.....	13	Dienstprogramme.....	20
Filterzyklus.....	13, 16	Normaler Fehler.....	3	<b>V</b>	
Filterzyklus.....	2	<b>O</b>		Werte aufsteigend/absteigend.....	7
Kontrollen in Bezug auf Durchfluss... ..	26	Ozon.....	2, 3	<b>W</b>	
Forstschutz.....	10, 13, 25	<b>P</b>		Wi-Fi.....	3
<b>G</b>		Seite Hoch/Runter.....	9	WiFi Signal-Anzeige.....	2
FI-Schutzschalter.....	31	Version des Bedienfelds.....	23		
FI-Schutzschalter Test.....	20, 24	polling.....	13		
<b>H</b>		Drücken und Halten.....	5		
Heat Indicator.....	2	Priming-Modus.....	12		
Heiz-Modus.....	11	Programmierung.....	10		
Oberer Bereich.....	10	Pumpen.....	13		
Oberer Temp. Bereich.....	2, 3	SÄuberung.....	13, 16		
Halten.....	19	<b>R</b>			
<b>I</b>		RCD.....	24, 31		
Informationen.....	23	Bereit und Rihe Modus.....	3		
Nachricht.....	3	Bereit in Ruhe Modus.....	11		
Umdrehen.....	2, 3	Bereit-Modus.....	2, 3, 11		
<b>J</b>		Erinnerung.....	3		
Düse.....	3	Erinnerungen.....	29		
		Ruhe-Modus.....	3, 11		

Hergestellt unter einem oder mehreren dieser Patente. Die US-Patente: 5332944, 5361215, 5550753, 5559720, 5883459, 6253227, 6282370, 6590188, 6976052, 6965815, 7030343, 7417834 b2, Das kanadische Patent: 2342614, australische Patent: 2373248 andere Patente sowohl ausländische als auch inländische beantragt und schwebend.

42281\_A German | Compatible with SpaTouch 1 & 2

32

04.29.16

# TP600 und TP400 Bedienelemente

## Revolution Serie

# TP600 und TP400 Bedienelemente

Balboa Water Group Revolution Serie

### Anwenderschnittstelle und Programmierungshandbuch – Standard Menüs

System Modell:	BP1500 / BP1600 - Andere BP-Serien Systeme nach Bedarf.	
Software Version:	7.0 und später	
Modell Bedienelement:	TP600 Serie	TP400 Serie
Software Version:	2.3 oder später	2.4 oder später



Hergestellt unter einem oder mehrerer dieser Patente. U.S. Patente: 5332944, 5361215, 5550753, 5559720, 5,883,459, 6253227, 6282370, 6590188, 6976052, 6965815, 7030343, 7,417,834 b2, Kanad.Patent: 2342814, Austral.Patent: 2373248 weitere sowohl ausl. als auch inländ. beantragte u. angemeldete Patente.

40940\_I

# Hauptmenüs

## Navigation

Das Navigieren durch die gesamte Menüstruktur erfolgt mit 2 oder 3 Tasten auf dem Bedienelement.



Manche haben separate **WARM** (hoch) und **COOL** (runter) Tasten, andere haben eine einzige Temperatur Taste. In den Navigationsdiagrammen werden Temperatur Tasten als ein einziges Tastensymbol angegeben. Bedienelemente mit zwei Temperatur Tasten (Warm u. Cool) können Beide zum einfachen navigieren u. programmieren verwenden, wenn nur ein Temperatursymbol gezeigt wird.

Die **LIGHT** Taste wird auch zum Wählen der verschiedenen Menüs und Navigieren zu jedem Abschnitt verwendet.

Typischer Einsatz der Temperatur Taste(n) erlaubt d. Änderung d. eingestellten Temp., während die Zahlen in der Anzeige blinken. Durch drücken der **LIGHT** Taste während die Zahlen blinken, wird Das Menü aufgerufen.

Die Menüs können durch drücken best. Tasten verlassen werden. Nach einigen Sekunden wird das Bedienelement in den Normalbetrieb zurückkehren.

### Bildschirmanzeigen zum Hochfahren des SPAs

Jedes Mal, wenn das System hochfährt, wird eine Reihe von Zahlen angezeigt. Nach dem Startvorgang mit der Zahlenreihe, geht das System in den Priming-Modus. (Siehe Seite 3).

### Schlüssel

- Zeigt Blinken oder Ändern des Segments an
- Zeigt wechselnde oder schrittweise Nachrichten an – alle ½ Sekunde
- ⏏ Eine Temperatur Taste, benutzt für "Action"
- ☀ Light o. spez. "Choose" Taste, abhängig v. d. Konfig.einst. im Bedienelement
- Wartezeit bis zur letzten Änderung des Menüs.
- \*\*\*\*\* Wartezeit (je nach Menüpunkt), die ursprüngl. Einstellung wird wiederhergestellt und jede Änderung dieses Menüpunkts ignoriert.

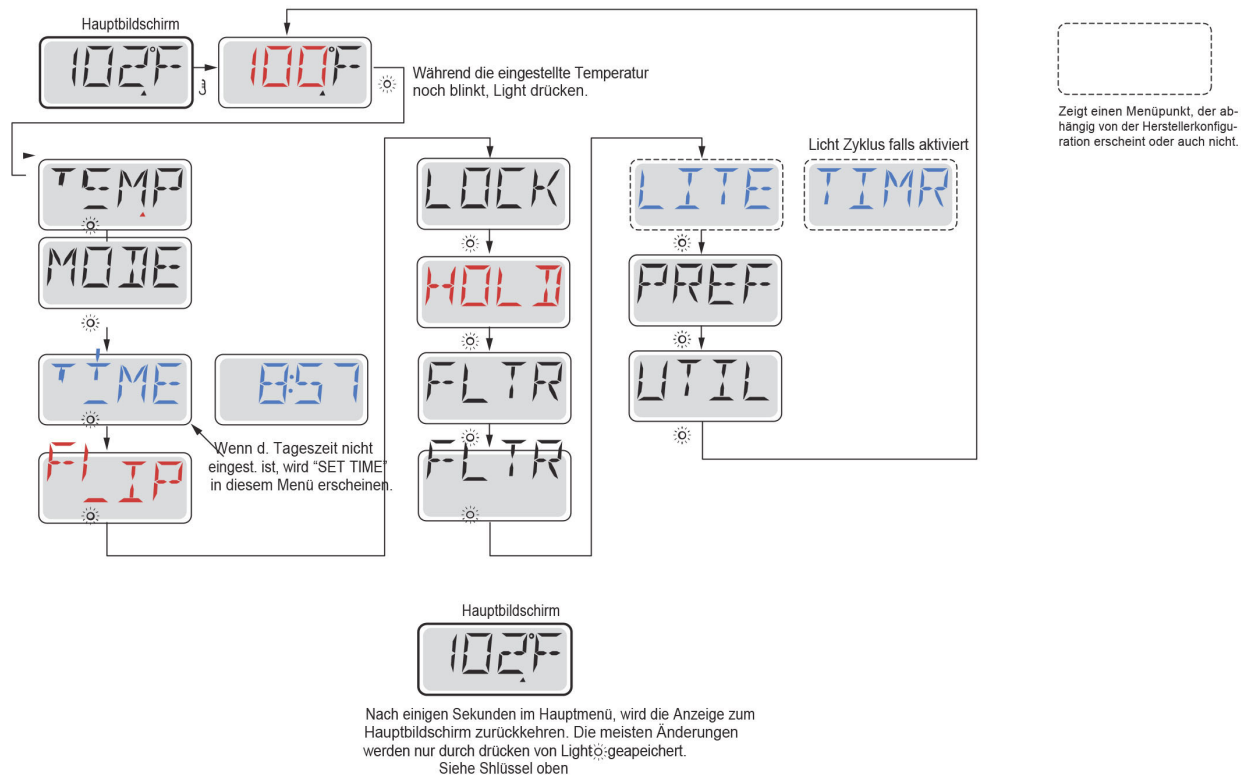

Hergestellt unter einem oder mehrerer dieser Patente. U.S. Patente: 5332944, 5361215, 5550753, 5559720, 5,883,459, 6253227, 6282370, 6590188, 6976052, 6965815, 7030343, 7,417,834 b2, Kanad.Patent: 2342614, Austral.Patent: 2373248 weitere sowohl ausl. als auch inländ. beantragte u. angemeldete Patente.

40940\_l

2

05-08-12

# Füllen Sie es!

## Vorbereitung und Füllen

Füllen Sie das SPA bis zur nötigen Höhe. Öffnen Sie vor dem Befüllen alle Ventile und Düsen in dem Hygiene-System, sodass während des Befüllens möglichst viel Luft aus dem Hygiene- und Steuerungssystem entweichen kann. Nach dem Einschalten am Haupt-Bedienfeld, wird die Bedienfeldanzeige durch spezifische Sequenzen gehen. Dieser Vorgang ist normal und zeigt eine Vielzahl von Informationen über die Konfiguration der Whirlpool-Steuerung.

## Priming Modus – M019\*

Dieser Modus wird 4-5 Minuten dauern, Sie können ihn aber auch manuell beenden, nachdem die Pumpen angesaugt haben .



Unabhängig davon ob sie den Priming Modus manuell beenden oder nicht, wird das System nach dem Priming Modus automatisch zum normalen Heizungs- und Filtermodus zurückkehren. Während des Priming Modus ist die Heizung ausgeschaltet um den Priming durchzuführen ohne das Risiko, dass die Heizung mit nur geringem oder gar keinem Wasser versorgt wird. Nichts wird automatisch durchgeführt, aber die Pumpe(n) können über das Drücken der „Jet“-Taste angeschaltet werden.

Falls das SPA eine Zirk.-Pumpe hat, kann diese während des Priming Modus aktiviert werden indem man die „Light“-Taste drückt.

## Ansaugen der Pumpen

Sobald die obere Anzeige auf dem Bedienfeld angezeigt wird, drücken sie die „Jet“-Taste einmal um Pumpe 1 mit niedriger Geschwindigkeit zu starten, drücken sie ein weiteres mal die Taste um die höhere Geschwindigkeit zu aktivieren. Drücken sie ebenfalls die Pumpe 2 oder die „Aux“-Taste, falls die eine Zweite Pumpe haben, um diese zu aktivieren.

Die Pumpen werden nun in dem „high speed“ Modus laufen um die Selbstansaugung zu vereinfachen. Haben die Pumpen nach 2 Minuten immer noch nicht angefangen zu saugen und kommt noch kein Wasser aus den Jets, schalten Sie die Pumpen aus und wiederholen den Vorgang.

Hinweis: Das Aus- und Anschalten der Pumpen wird einen neuen Priming Vorgang der Pumpen einleiten. Manchmal hilft es bei der Selbstansaugung die Pumpen kurzzeitig aus und wieder anzuschalten. Wiederholen sie den Vorgang nicht öfter als 5 mal. Saugen die Pumpen immer noch nicht erfolgreich an, so schalten sie die Pumpen aus und rufen sie die Servicehotline an.

Wichtig: Eine Pumpe sollte nicht länger als 2 Minuten laufen ohne zu saugen. Eine Pumpe sollte unter keinen Umständen bis zum Ende des Priming Modus 4 – 5 Minuten ohne zu saugen laufen. Andernfalls kann dies zu Schäden an der Pumpe und zur Überhitzung der Heizung führen.

## Verlassen des Priming Modus

Sie können den Priming Modus manuell beenden indem sie die Temp Tast nach oben oder nach unten drücken. Falls sie dies nicht tun endet der Priming Modus nach 4-5 Minuten automatisch. Gehen sie sicher dass die Pumpen richtig ansaugen nach dieser Zeit.

Wurde der Priming Modus einmal verlassen, wird das Bedienfeld kurzzeitig die eingestellte Temperatur anzeigen, die Temperatur wird aber nicht sofort auf dem Display angezeigt werden. Das System benötigt erst 1 Minute Wasserfluß bevor es die Temperatur anzeigt.

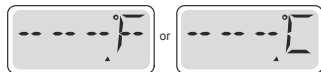

\*M019 ist ein Meldungs-Code. Siehe Seite 15.

Hergestellt unter einem oder mehrerer dieser Patente. U.S. Patente: 5332944, 5361215, 5550753, 5559720, 5,883,459, 6253227, 6282370, 6590188, 6976052, 6965815, 7030343, 7,417,834 b2, Kanad.Patent: 2342614, Austral.Patent: 2373248 weitere sowohl ausl. als auch inländ. beantragte u. angemeldete Patente.

40940\_1

3

05-08-12

## Spa Verhalten

### Pumpen

Drücken sie die "Jets 1"-Taste einmal um die Pumpe 1 an- oder auszuschalten, und um zwischen dem „high speed“-Modus und dem „low-speed“-Modus zu wechseln.

Hört die Pumpe auf zu laufen wird sie sich kurz darauf automatisch ausschalten. Die Pumpe 1 mit niedriger Geschwindigkeit läuft 30 Minuten. Die Pumpe mit hoher Geschwindigkeit läuft 15 Minuten.

Bei Nicht-Zirkulationssystemen, schaltet die Pumpe 1 in den „low speed“-Modus, sobald das Gebläse oder eine andere Pumpe an ist. Ist das Spa im Ready-Modus (siehe Seite 6), so wird sich Pumpe 1 mindestens einmal alle 30 Minuten für 1 Minute aktivieren die Spa Temperatur ermitteln um so, falls nötig nachzuheizen oder abzukühlen

Wenn sich die Pumpe automatisch im „low speed“-Modus einschaltet, kann dies nicht über das Bedienfeld deaktiviert werden, aber man kann den „high speed“-Modus aktivieren.

### Zirkulationspumpen Modus

Ist das System mit einer Zirkulationspumpe ausgestattet, so kann es auf 3 verschiedene Arten konfiguriert werden:

- 1, Die Zirkulationspumpe ist durchgehend an (24 Stunden) mit Ausnahme von 30 Minuten, wenn die Wassertemperatur 3 ° F (1,5 ° C) über der eingestellten Temperatur liegt (passiert meistens wahrscheinlich nur in sehr heißen Klimazonen).
- 2, Die Zirkulationspumpe bleibt kontinuierlich an, unabhängig von der Wassertemperatur.
- 3, Eine programmierbare Zirkulationspumpe schaltet sich an wenn das System die Temperatur checkt, während der Filtration und des "freeze"-Modus oder wenn eine andere Pumpe an ist.

Der spezifische Circulation-Modus, der verwendet wird, wurde vom Hersteller festgelegt und kann nicht geändert werden.

### Filtration und Ozon

Bei nicht-Zirkulations Systemen, wird Pumpe 1 auf niedriger Geschwindigkeit mit dem Ozon Generator während der Filtration laufen. Bei Zirkulations Systemen wird der Ozon Generator mit der Zirkulationspumpe laufen.

Das System wurde ab Werk so programmiert, dass ein Filterzyklus abends läuft. (vorausgesetzt die Tageszeit ist richtig eingestellt), da sind die Energiekosten häufig geringer. Die Filterzeit und die Dauer sind programmierbar. (Siehe Seite 10)

Bei Bedarf kann ein zweiter Filterzyklus programmiert werden.

Am Anfang jedes Filterzyklus, wird das Gebläse (falls vorhanden) oder Pumpe 2 (falls vorhanden) kurz laufen um das System zu säubern und so eine gute Wasserqualität zu garantieren.

### Frostschutz

Wenn die Temperatursensoren in der Heizung eine zu niedrige Temperatur messen, wird die Pumpe(n) und das Gebläse automatisch aktiviert um das Gefrieren des Wassers zu verhindern. Die Pumpe(n) und das Gebläse sind entweder kontinuierlich oder periodisch eingeschaltet. Dies hängt von den Frostbedingungen ab.

In kälteren Klimazonen, kann ein zusätzlicher Frostschutzsensor hinzugefügt werden.

Der Auxiliary freeze Sensor funktioniert ähnlich, mit der Ausnahme, dass die Temperaturgrenze durch einen Schalter eingestellt wird. Für mehr Details kontaktieren Sie bitte ihren Händler.

### Säuberungszyklus (optional)

Wenn eine Pumpe oder ein Gebläse durch einen Knopfdruck eingeschaltet wird, so beginnt eine Säuberungszyklus welcher 30 Minuten nachdem die Pumpe oder das Gebläse ausgeschaltet wurde startet. Die Pumpe und der Ozon Generator wird für 30 Minuten oder mehr laufen. Das hängt von dem System ab. Bei manchen Systemen können sie diese Einstellung ändern (Siehe den Abschnitt Einstellungen auf Seite 12).



# Temperatur und Temp. Bereich

## Anpassen der eingestellten Temperatur

Beim Benutzen eines Bedienfelds mit einer oben und unten Taste (Temperaturtasten), fängt nach dem Drücken einer Temperaturtaste die Temperaturanzeige an zu blinken. Betätigen Sie die Taste ein zweites Mal, so wird sich die Temperatur in die angegebene Richtung verändern. Sobald die LCD-Anzeige aufhört zu blinken, wird sich das Spa falls nötig bis zur eingegeben Temperatur aufheizen.

Wenn das Bedienfeld nur eine einzelne Temperaturtaste hat, so bewirkt das Drücken dieser das Blinken der LCD-Anzeige. Drücken sie die Taste ein zweites Mal, so wird die Temperatur in eine Richtung geändert (z.B. hoch). Nachdem das Display aufgehört hat zu blinken, bewirkt das Drücken der Temperaturtaste das blinken der Temperaturanzeige, ein weiteres Drücken lässt die Temperatur in die entgegengesetzte Richtung steigen/sinken (z.B. runter)

## Gedrückt Halten

Wird eine Temperaturtaste gedrückt gehalten, während die Temperaturanzeige blinkt, so ändert sich die Temperatur so lange in eine Richtung, bis die Taste losgelassen wird.

Ist das Temperaturlimit erreicht und die Taste wird immer noch gedrückt gehalten, so ändert sich die Temperatur wieder in die entgegengesetzte Richtung (bei Systemen mit nur einer Temperaturtaste).

## Duale Temperaturbereiche

Dieses System verfügt über zwei Temperaturbereiche mit voneinander unabhängigen eingestellten Temperaturen. Die hohe Temperatur wird auf der Anzeige durch einen "up"-Pfeil, und die niedrige Temperatur wird auf der Anzeige durch einen "down"-Pfeil angezeigt. Diese Bereiche können aus verschiedenen Gründen benutzt werden.

Diese Bereiche können zu verschiedenen Zwecken eingesetzt werden, üblich ist die "ready to use"-Einstellung und der "vacation"-Einstellung.

Die Bereiche werden anhand der Menüstrukturen unten ausgewählt. Jeder Bereich verfügt über eine eigene eingestellte Temperatur die von dem Benutzer programmiert wurde.

Ist ein Bereich ausgewählt, so wird das SPA auf die eingestellte Temperatur erhitzt.

Zum Beispiel:

*Der hohe Bereich kann zwischen 80° F und 104° F eingestellt werden*

*Der niedrigen Bereich kann zwischen 50°F und 99°F eingestellt werden*

*Genauere Temp. Bereiche können vom Hersteller bestimmt werden.*

*Frostschutz ist in jedem Bereich aktiv.*

*Siehe Betriebsbereit und Ruhe auf S. 6 für zusätzliche Informationen.*

wiederhergestellt

### Schlüssel

- Zeigt Blinken oder Ändern des Segments an
  - Zeigt wechselnde oder schrittweise Nachrichten an – alle ½ Sekunde
  - ↵ Eine Temperatur Taste, benutzt für "Action"
  - ☼ Licht o. spez "Choose" Taste, abhängig v.d. Konfig.einst. im Bedienelement
  - Wartezeit bis zur letzten Änderung des Menüs.
  - \*\*\*\*\* Wartezeit (je nach Menüpunkt), die ursprüngl. Einstellung wird
- Und jede Änderung dieses Menüpunkts ignoriert

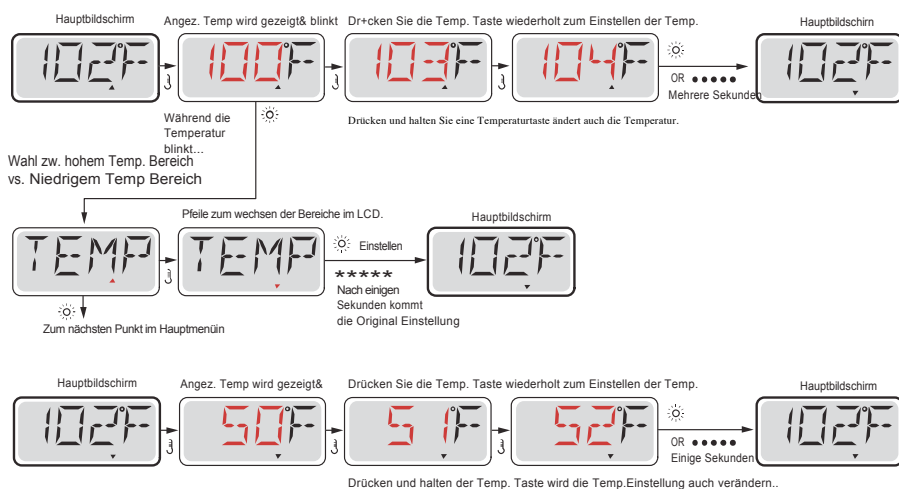

Hergestellt unter einem oder mehrerer dieser Patente. U.S. Patente: 5332944, 5361215, 5550753, 5559720, 5.883.459, 6253227, 6282370, 6590188, 6976052, 6965815, 7030343, 7.417.834 b2, Kanad.Patent: 2342614, Austral.Patent: 2373248 weitere sowohl ausl. als auch inländ. beantragte u. angemeldete Patente.



## Modus – Betriebsbereit und Ruhe

Um das Spa zu heizen, muss eine Pumpe Wasser durch die Heizung zirkulieren. Die Pumpe die dies tut ist die Pumpe für die Heizung (heater pump)

Die Pumpe für die Heizung kann entweder ein 2-Geschw.-Pumpe 1 oder eine Zirkulationspumpe sein. Ist die Pumpe eine 2-Geschw.-Pumpe 1, so wird der READY Modus alle ½ Stunde das Wasser zirkulieren lassen indem er die Pumpe 1 in niedriger Geschwindigkeit laufen lässt, um eine konstante Wassertemperatur, die eingestellte Wärme und eine aktualisierte Temperatur-Anzeige zu haben. Man nennt dies "polling."

Der REST-Modus erlaubt nur das Heizen während der programmierten Filterzyklen. Wenn eine gewisse Zeit nicht geheizt wurde und dann wieder geheizt wird, so dauert es 1-2 Minuten bis das Display die richtige aktuelle Temperatur anzeigt

### Zirkulations-Modus (siehe Seite 4, unter Pumpen, für andere Zirkulationsmodus)

Wenn das SPA für 24h Zirkulation konfiguriert ist, so läuft die Heizung in der Regel kontinuierlich. Sobald die Heizung immer läuft, wird das SPA die eingestellte Temperatur halten und falls nötig im Ready Modus heizen, aber ohne „polling“.

Im Ruhe Modus (Rest Mode), wird das SPA nur während der programmierten Filterzeiten erhitzt, auch wenn das Wasser ständig im Zirkulationsmodus gefiltert wird.

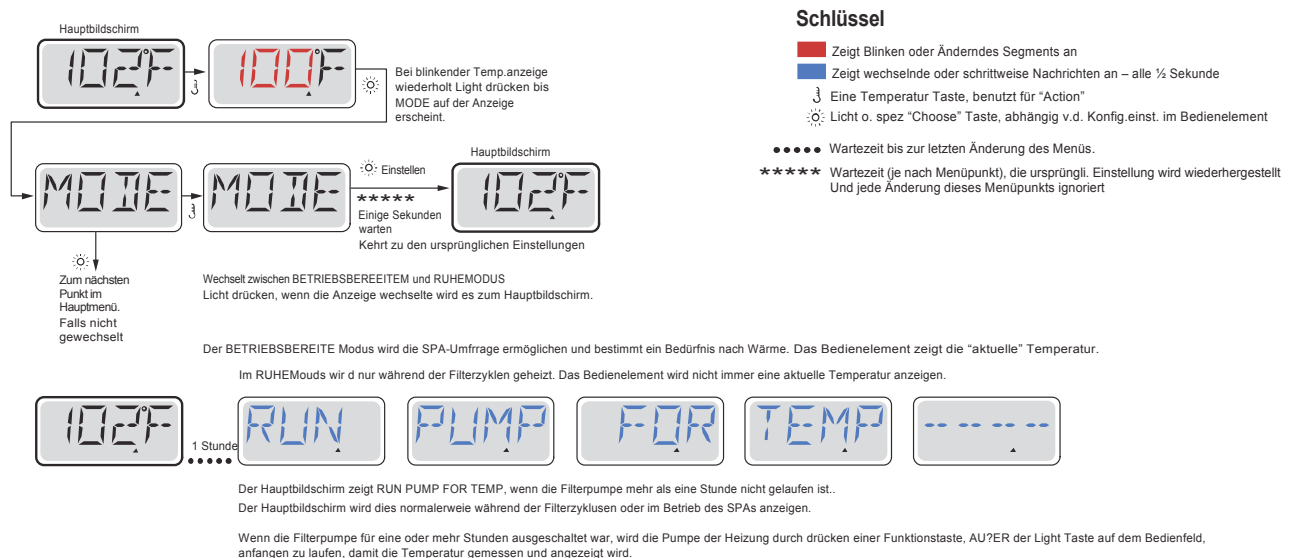

### Bereit-im-Ruhe-Modus (Ready-in-Rest Mode)

READY / REST erscheint im Display, wenn das SPA im Ruhe-Modus ist und Jet 1 gedrückt wird. Es wird davon ausgegangen, dass das SPA verwendet wird und deshalb auf die eingestellte Temperatur geheizt. Während Pumpe 1 auf High-Speed ein- und ausgeschaltet werden kann, wird Pumpe 1 auf Low-Speed, bis zur eingestellten Temperatur laufen oder so lange laufen, bis 1 Stunde vergangen ist. Nach 1 Stunde wird das System automatisch in den Ruhe-Modus zurückkehren. Dieser Modus kann auch zurückgesetzt werden indem man in das Modus-Menü geht und den Modus ändert.

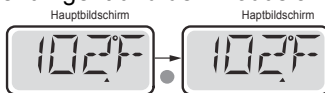

# Uhrzeit zeigen und einstellen

## Sicher sein Uhrzeit einzustellen

Das Einstellen der Uhrzeit ist für die Bestimmung der Filterzeiten und für andere Hintergrundfunktionen wichtig.

Wenn im Menü "TIME", "SET TIME" auf dem Bildschirm blinkt, wurde die Zeit noch nicht eingestellt.

Die 24-Stunden-Anzeige kann im Menü PREF eingestellt werden. (s. Seite 10)

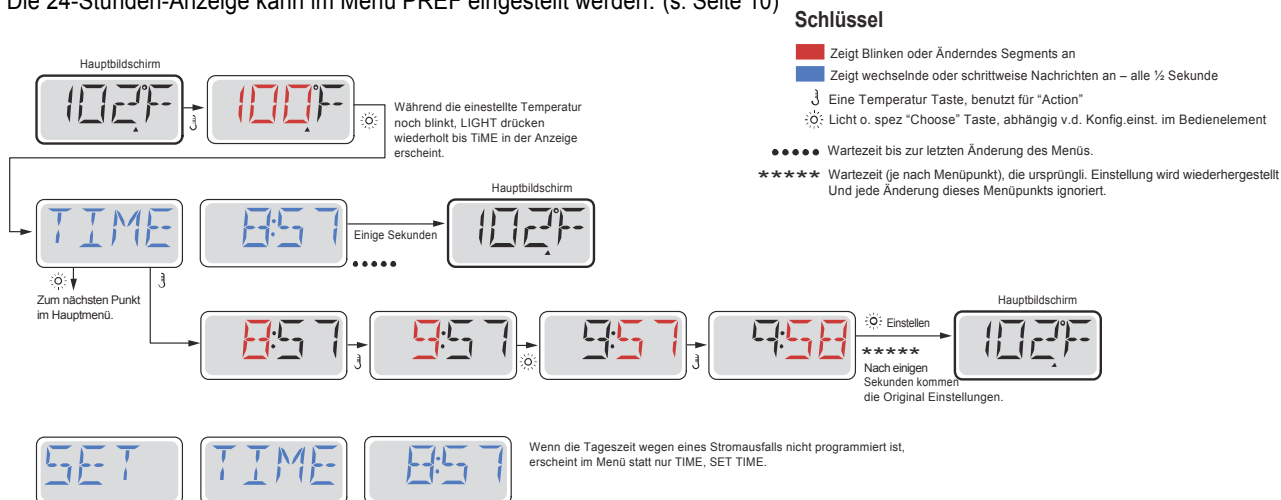

## Hinweis:

Wenn die Stromversorgung des Systems unterbrochen wird, wird die Zeit nicht gespeichert. Das System wird immer noch funktionieren und alle anderen Benutzer-Einstellungen werden gespeichert. Nach erneutem einstellen der Uhr, werden die Filterzyklen wieder zu der eingestellten Tageszeit laufen.

Wenn das SPA hochfährt beginnt die Uhr bei 12.00, daher kann man alternativ das SPA auch an einem beliebigen Tag um 12.00 hochfahren, um die Uhrzeit einzustellen. SET TIME blinkt im TIME Menü, bis die Uhrzeit eingestellt wurde, aber da das SPA am Mittag beginnt, werden die Filterzyklen laufen wie programmiert.

# Flip (Display Umdrehen)

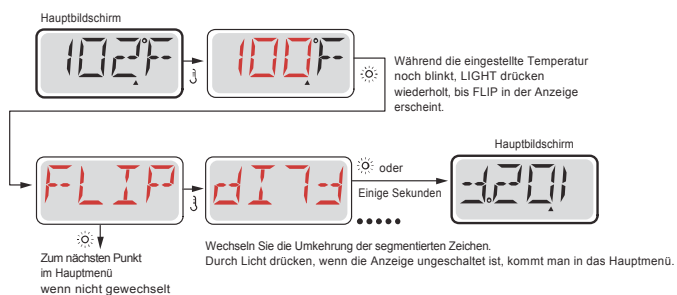

## Hinweis:

Einige Bedienelemente haben eine detizierte FLIP-Taste, die es dem Benutzer ermöglicht die Anzeige mit einem einzigen Tastendruck umzudrehen.

Hergestellt unter einem oder mehrerer dieser Patente. U.S. Patente: 5332944, 5361215, 5550753, 5559720, 5,883,459, 6253227, 6282370, 6590188, 6976052, 6965815, 7030343, 7,417,834 b2, Kanad.Patent: 2342614, Austral.Patent: 2373248 weitere sowohl ausl. als auch inländ. beantragte u. angemeldete Patente.

# Sperrfunktion der Bedienungstasten

Die Steuerung kann gesperrt werden, um unerwünschte Nutzung oder Temperaturanpassungen zu verhindern.

Sperren des Bedienfelds verhindert, dass die Steuerung beim Benutzen verwendet wird, aber alle automatischen Funktionen weiterhin aktiv sind.

Sperren der Temperatur ermöglicht Düsen und andern Funktionen zu verwenden, aber die eingestellte Temperatur und andere programmierte Einstellungen können nicht verändert werden.

Temperatur sperren ermöglicht den Zugriff auf eine reduzierte Auswahl von Menüpunkten.

Dazu gehören Set Temperature, FLIP, LOCK, UTIL, INFO und FALT LOG.

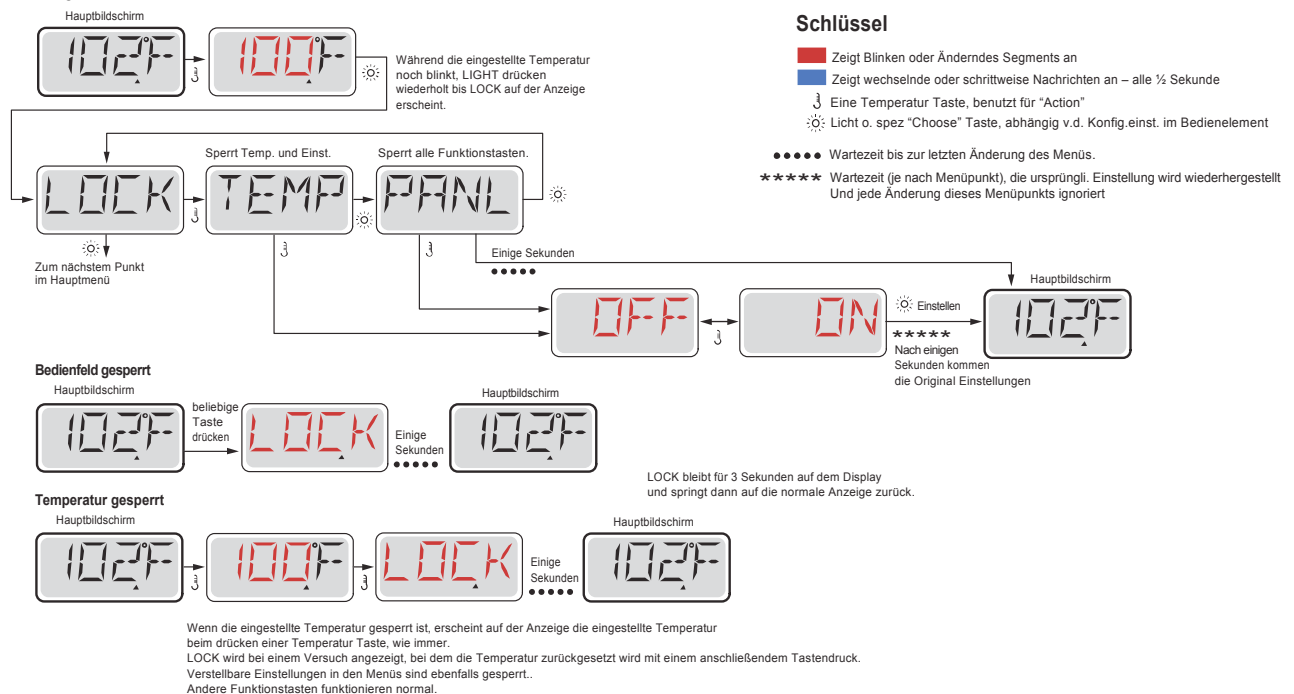

## Entsperren

Das Entsperren kann von jedem Menüpunkt aus gemacht werden, egal was der Bildschirm gerade anzeigt.

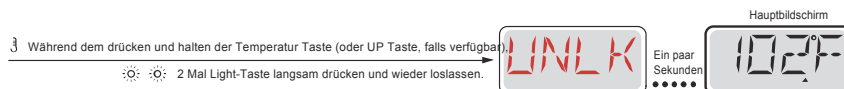

Hinweis: Wenn das Bedienfeld eine UP und DOWN Taste hat, ist die UP Taste die einzige, welche zum Entsperren funktioniert.

# Standby

## Standby – M037\*

Standby-Modus ist um die Pumpen während der Service-Funktionen, wie Reinigung oder Austausch des Filters, zu deaktivieren. Standby-Modus dauert 1 Stunde, wenn der Modus nicht manuell verlassen wird.

## Entleerungsmodus

Einige SPAs haben eine spezielle Funktion, die eine Pumpe während dem Ablassen von Wasser einsetzt. Wenn die so ist, ist die Funktion eine Komponente des Standby-Modus.

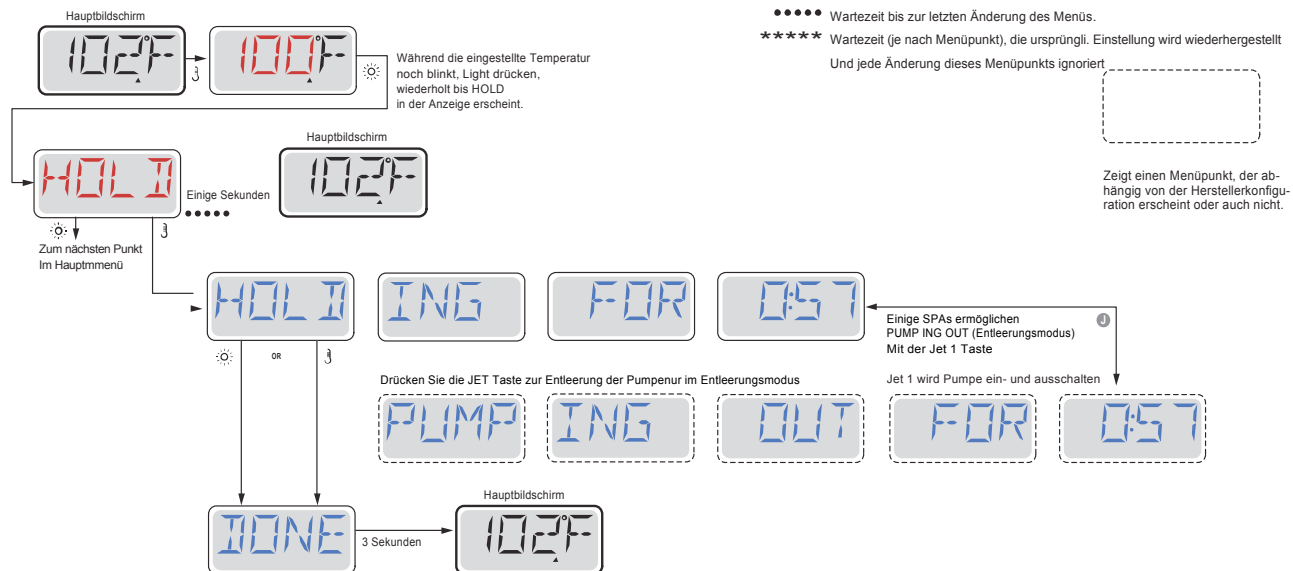

M037 ist ein Nachrichten Code. Siehe Seite 15.

Hergestellt unter einem oder mehrerer dieser Patente. U.S. Patente: 5332944, 5361215, 5550753, 5559720, 5.883.459, 6253227, 6282370, 6590188, 6976052, 6965815, 7030343, 7.417.834 b2. Kanad.Patent: 2342614, Austral.Patent: 2373248 weitere sowohl ausl. als auch inländ. beantragte u. angemeldete Patente.

# Filtration Einstellen

## Hauptfiltration

Filterzyklen sind auf eine Startzeit und eine Dauer eingestellt. Startzeit wird durch ein "A" oder "P" in der rechten unteren Ecke des Displays angezeigt. Dauer hat keine "A" oder "P" Anzeige. Jede Einstellung kann in 15 Minuten Schritten eingestellt werden. Die Steuerung berechnet die Endzeit und zeigt sie automatisch.

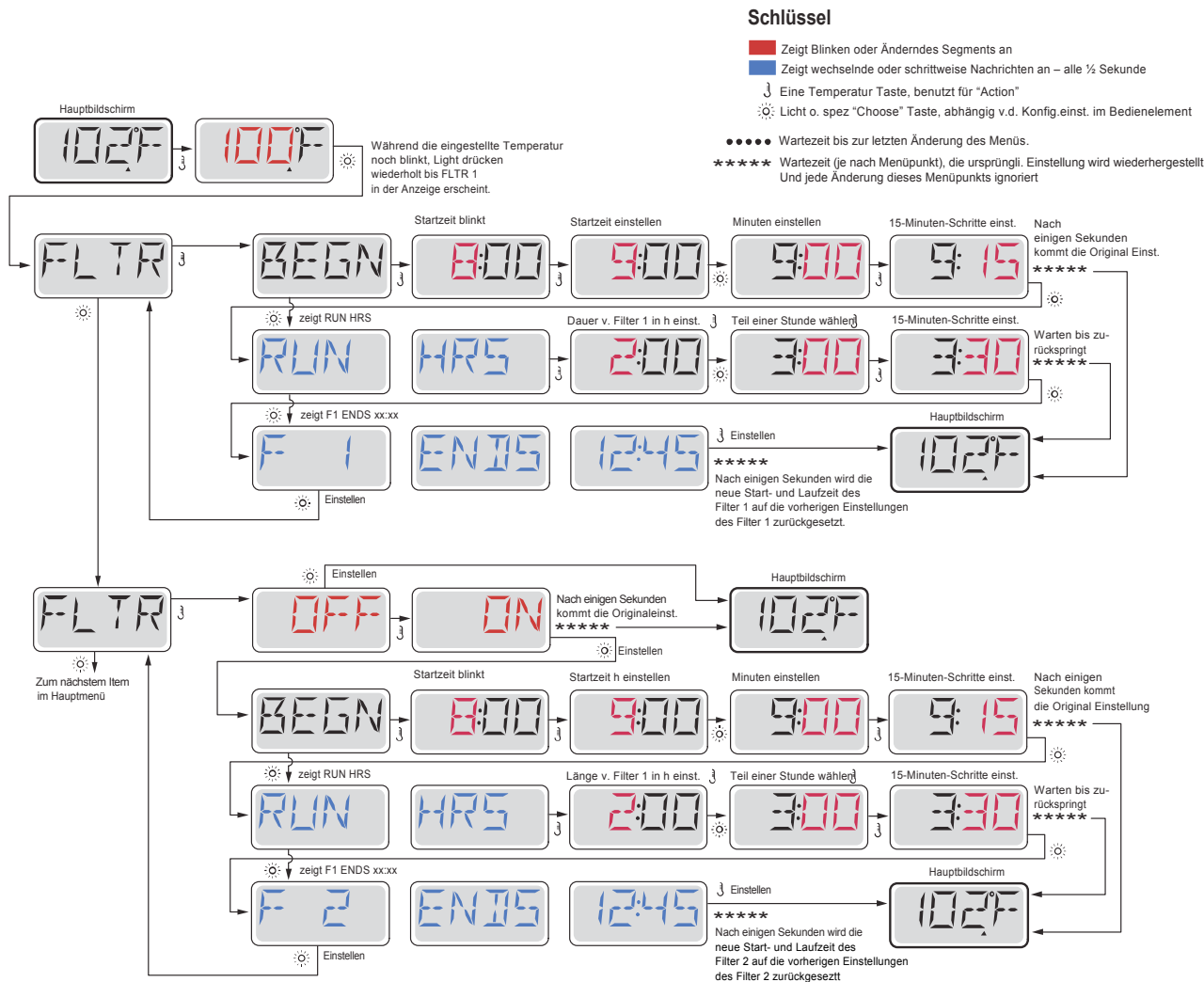

## Filterzyklus 2 - Optionale Filtration

Filterzyklus 2 ist standardmäßig deaktiviert.

Es ist möglich Filterzyklus 1 und Filterzyklus 2 zu überlappen, was die Gesamtfiltration um die Überlappungszeit kürzt.

## Säuberungszyklen

Um hygienische Bedingungen zu erhalten, werden zusätzliche Pumpen und / oder Gebläse gesäubert, indem sie zu Beginn jedes Filterzyklus kurz laufen.

Wenn Filterzyklus 1 für 24 Stunden eingestellt ist, beginnt Filterzyklus 2 eine Säuberung, falls er so eingestellt ist.

Hergestellt unter einem oder mehreren dieser Patente. U.S. Patente: 5332944, 5361215, 5550753, 5559720, 5,883,459, 6253227, 6282370, 6590188, 6976052, 6965815, 7030343, 7,417,834 b2, Kanad.Patent: 2342614, Austral.Patent: 2373248 weitere sowohl ausl. als auch inländ. beantragte u. angemeldete Patente.

40940\_1

10

05-08-12

# Licht -Timer- Programmierung

## Licht Timer Option

Wenn LITE TIMR nicht im Hauptmenü erscheint, wird die Licht Timer Funktion vom Hersteller nicht freigegeben.

Wenn sie freigegeben ist, ist der Light Timer im Standard auf "OFF".

### Schlüssel

- Zeigt Blinken oder Änderndes Segments an
- Zeigt wechselnde oder schrittweise Nachrichten an – alle ½ Sekunde
- ↓ Eine Temperatur Taste, benutzt für "Action"
- ☉ Licht o. spez "Choose" Taste, abhängig v.d. Konfig.einst. im Bedienelement
- Wartezeit bis zur letzten Änderung des Menüs.
- \*\*\*\*\* Wartezeit (je nach Menüpunkt), die ursprüngl. Einstellung wird wiederhergestellt Und jede Änderung dieses Menüpunkts ignoriert

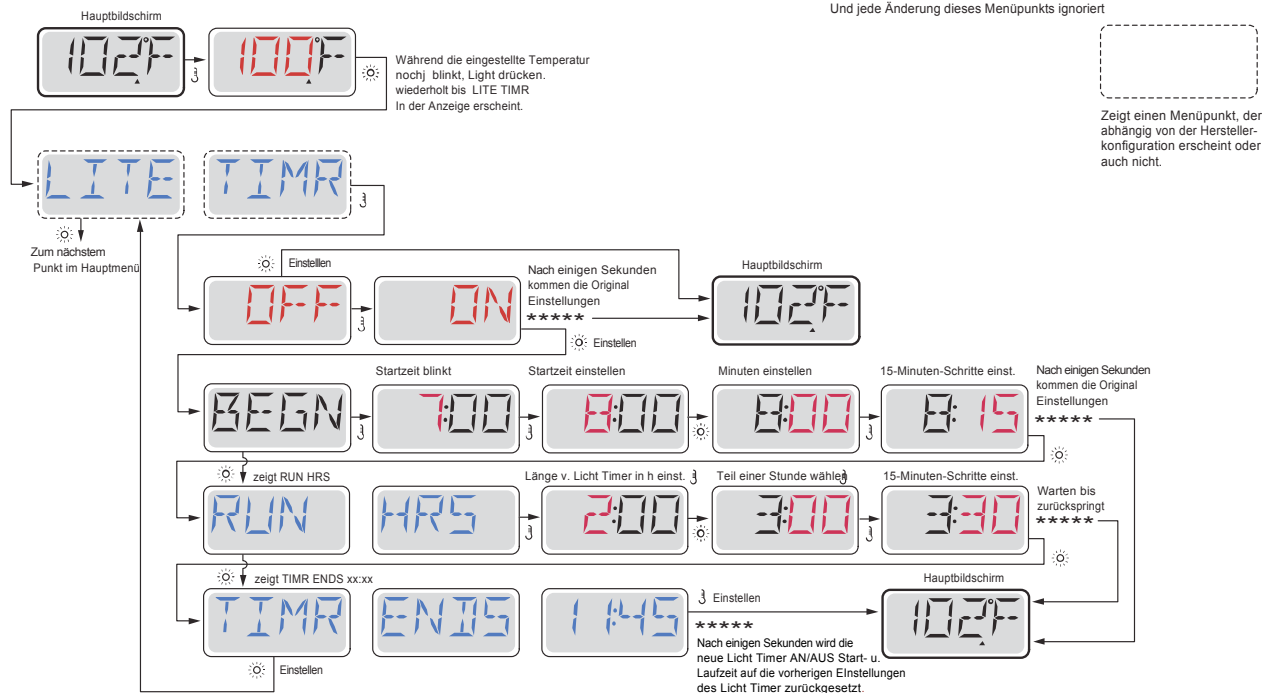

Hergestellt unter einem oder mehrerer dieser Patente. U.S. Patente: 5332944, 5361215, 5550753, 5559720, 5,883,459, 6253227, 6282370, 6590188, 6976052, 6965815, 7030343, 7.417.834 b2. Kanad.Patent: 2342614, Austral.Patent: 2373248 weitere sowohl ausl. als auch inländ. beantragte u. angemeldete Patente.

## Präferenzen

---

### **F / C (Temperatur Anzeige)**

Die Temperatur zwischen Fahrenheit und Celsius wechseln.

### **12 / 24 (Zeit Anzeige)**

Anzeige der Uhr zwischen 12 und 24 h wechseln

### **RE-MIN-DERS (Erinnerungen)**

Erinnerungsnachrichten (wie "Clean Filter") auf "ON" oder "OFF" stellen.

### **CLN-UP (Reinigung)**

Reinigungszyklus ist nicht immer aktiviert, sodass es möglicherweise nicht angezeigt wird. Wenn er verfügbar ist, stellen Sie die Länge ein, die Pumpe 1 nach jedem Gebrauch laufen soll. 0-4 Stunden stehen zur Verfügung.

### **DOL-PHIN AD-DRES (Dolphin II und Dolphin III) Nur für Dolphins mit Radiofr.. (Diese Nachricht kann nicht während der Konfiguration erscheinen)**

Wenn es auf 0 eingestellt ist, wird keine Adressierung verwendet. Verwenden Sie diese Einstellung für eine Dolphin Fernbedienung, welche v. Werk aus für den Betrieb ohne Adresse eingestellt ist.

Wenn zwischen 1 und 7 eingestellt ist, ist dies die Zahl der Adresse. (Siehe Dolphin Handbuch für mehr Informationen).



# Präferenzen

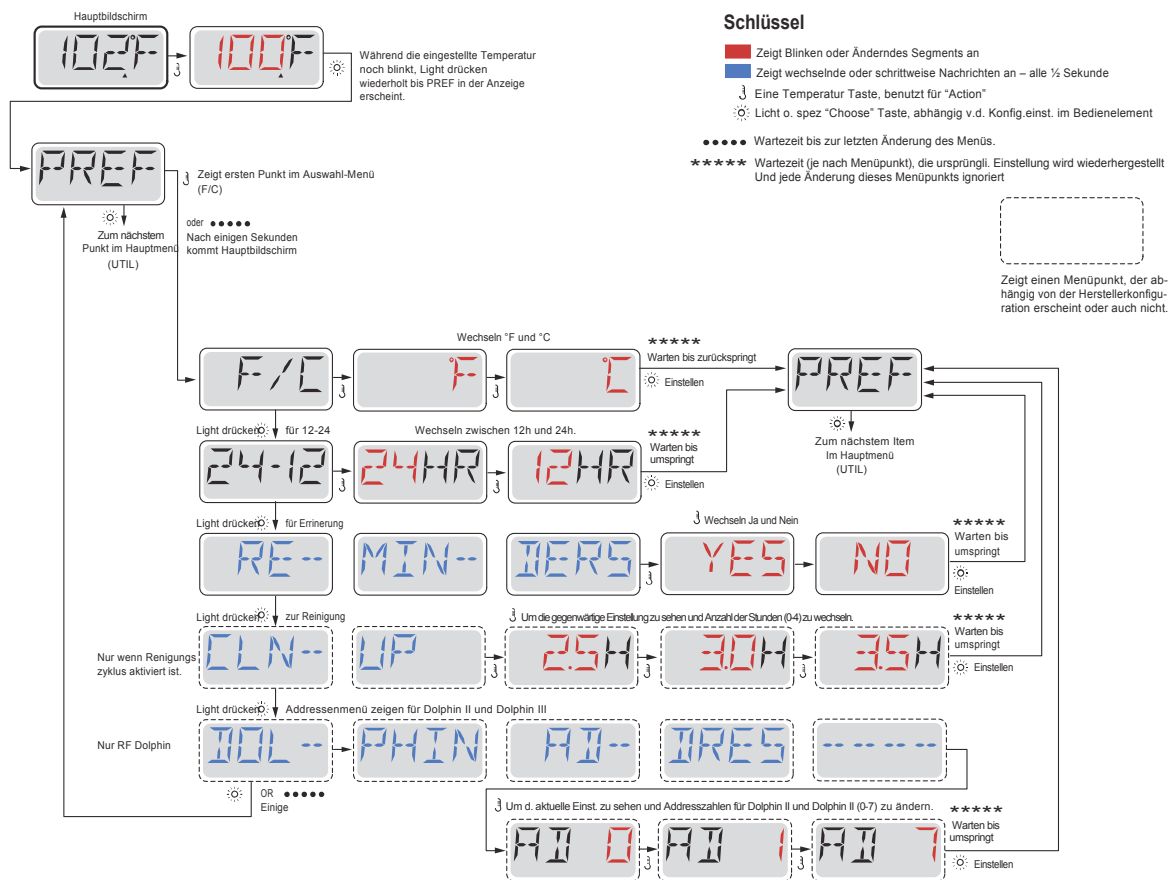

Hergestellt unter einem oder mehreren dieser Patente. U.S. Patente: 5332944, 5361215, 5550753, 5559720, 5.883.459, 6253227, 6282370, 6590188, 6976052, 6965815, 7030343, 7.417.834 b2. Kanad.Patent: 2342614, Austral.Patent: 2373248 weitere sowohl ausl. als auch inländ. beantragte u. angemeldete Patente.

# Hilfsmittel und Informationen

---

## **INFO (System information Untermenü)**

Das Systeminformationen Menü zeigt verschiedene Einstellungen und Identifikationen des jeweiligen Systems. Da jedes Element im Menü markiert ist, wird das Detail für das Element am unteren Rand des Bildschirms angezeigt.

## **SSID (Software ID)**

Zeigt die Software-ID-Nummer für das System.

## **MODL (System Modell)**

Zeigt die Modell Nummer für das System.

## **SETP (Aktuelles Setup)**

Zeigt die Setup-Nummer für die aktuell ausgewählte Konfiguration.

## **SIG (Konfigurations Unterschrift)**

Zeigt die Prüfsumme für die System-Konfigurationsdatei.

## **Spannung der Heizung (Funktion wird nicht bei CE Systemen verwendet.)**

Zeigt die für die Heizung konfigurierte Betriebsbespannung.

## **Elektr. Leistung d. Heizung wie in der Software konfiguriert (Nur CE Systeme.)**

Zeigt die Kilowatt der Heizung, wie in der Steuerungssoftware programmiert (1-3 oder 3-6).

## **H \_ (Heizkörper)**

Zeigt die ID-Nummer des Heizungstyps.

## **SW \_ (DIP-Schalter Einstellungen)**

Zeigt eine Zahl, die die DIP-Schalterstellungen von S1 auf der Haupt-Leiterplatte darstellt.

## **PANL (Version des Bedienfelds)**

Zeigt eine Nummer von der Software im oberen Bedienfeld.

# Zusätzliche Hilfsmittel

---

## Hilfsmittel

Neben der INFO enthält das Menü folgende Menüprogramme:

### **GFCI (FI-Schutzschalter Test)**

#### **(Funktion nicht auf CE bewerteten Systemen verfügbar.)**

FI-Schutzschalter Test ist nicht immer aktiviert, so dass es möglicherweise nicht angezeigt wird. Dieser Bildschirm ermöglicht dem FI-Schutzschalter manuell aus dem Bedienfeld getestet zu werden und kann verwendet werden, um die automatische Testfunktion zurückzusetzen. Wenn die Funktion des FI-Schutzschalters-Tests zurückgesetzt ist, wird das Gerät innerhalb von 7 Tagen auslösen. (Siehe Seite 17)

### **A / B (A/B Sensor Temperaturen)**

Wenn dies auf AN gestellt ist, wird die Temperaturanzeige wechseln zwischen der Temperatur des Sensor A und Sensor B in der Heizung.

### **FALT LOG (Fehlerprotokoll)**

Das Fehlerprotokoll ist eine Aufzeichnung der letzten 24 Fehler, was vom Servicetechniker durchgesehen werden kann.

### **DEMO (Demo-Modus)**

Demo-Modus ist nicht immer aktiviert, so dass er möglicherweise nicht angezeigt wird. Dies dient dazu, mehrere Geräte in einer Abfolge zu betreiben, um die verschiedenen Funktionen eines bestimmten Whirlpools zu demonstrieren.

# Hilfsmittel

## Schlüssel

- Zeigt Blinken oder Ändern des Segments an
- Zeigt wechselnde oder schrittweise Nachrichten an – alle ½ Sekunde
- ↓ Eine Temperatur Taste, benutzt für "Action"
- ☼ Licht o. spez "Choose" Taste, abhängig v.d. Konfig.einst. im Bedienelement
- Wartezeit bis zur letzten Änderung des Menüs.
- \*\*\*\*\* Wartezeit (je nach Menüpunkt), die ursprüngl. Einstellung wird wiederhergestellt Und jede Änderung dieses Menüpunkts ignoriert

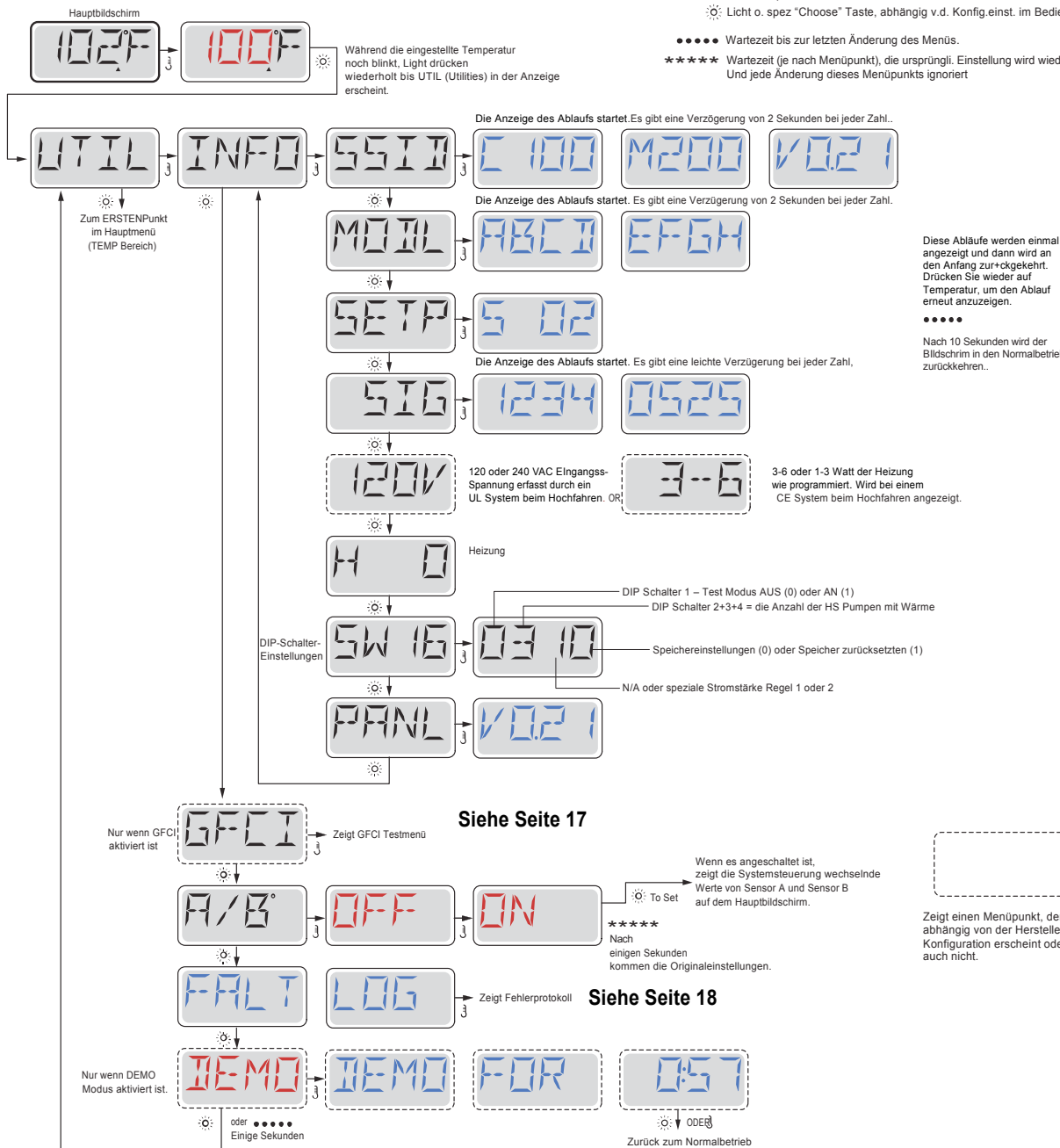

Hergestellt unter einem oder mehreren dieser Patente. U.S. Patente: 5332944, 5361215, 5550753, 5559720, 5,883,459, 6253227, 6282370, 6590188, 6976052, 6965815, 7030343, 7,417,834 b2, Kanad.Patent: 2342614, Austral.Patent: 2373248 weitere sowohl ausl. als auch inländ. beantragte u. angemeldete Patente.

# Hilfsmittel – Testfunktion für FI-Schutzschalter

## Nicht verfügbar auf CE Systemen.

Ein FI-Schutzschalter ist eine wichtige Sicherheitseinrichtung und wird für die Installation auf einem Whirlpool als Ausrüstung benötigt.

Ihr SPA könnte mit einer FI-Schutzschalter Funktion ausgestattet sein. (nur UL Systeme.) Wenn diese Funktion vom Hersteller aktiviert wurde, muss der FI-Schutzschalter Test durchgeführt werden, damit das SPA richtig funktionieren kann. 1 bis 7 Tage nach dem Hochfahren, wird das SPA den Fi-Schutzschalter auslösen, um ihn zu testen. (Die Anzahl der Tage wurde bereits im Werk programmiert) Der FI-Schutzschalter muss zurückgesetzt werden, wenn er ausgelöst wurde. Nach dem FI-Schutzschalter Test, bedeutet jedes Auslösen des Fi-.Schutzschalters ein Erdungsfehler oder eine unsichere Stromversorgung und das SPA muss ausgeschaltet bleiben, bis ein Service Techniker das Problem behoben hat.

### Schlüssel

- Zeigt Blinken oder Änderndes Segments an
- Zeigt wechselnde oder schrittweise Nachrichten an – alle ½ Sekunde
- ↵ Eine Temperatur Taste, benutzt für "Action"
- ☼ Licht o. spez "Choose" Taste, abhängig v.d. Konfig.einst. im Bedienelement
- Wartezeit bis zur letzten Änderung des Menüs.
- \*\*\*\*\* Wartezeit (je nach Menüpunkt), die ursprüngl. Einstellung wird wiederhergestellt Und jede Änderung dieses Menüpunkts ignoriert

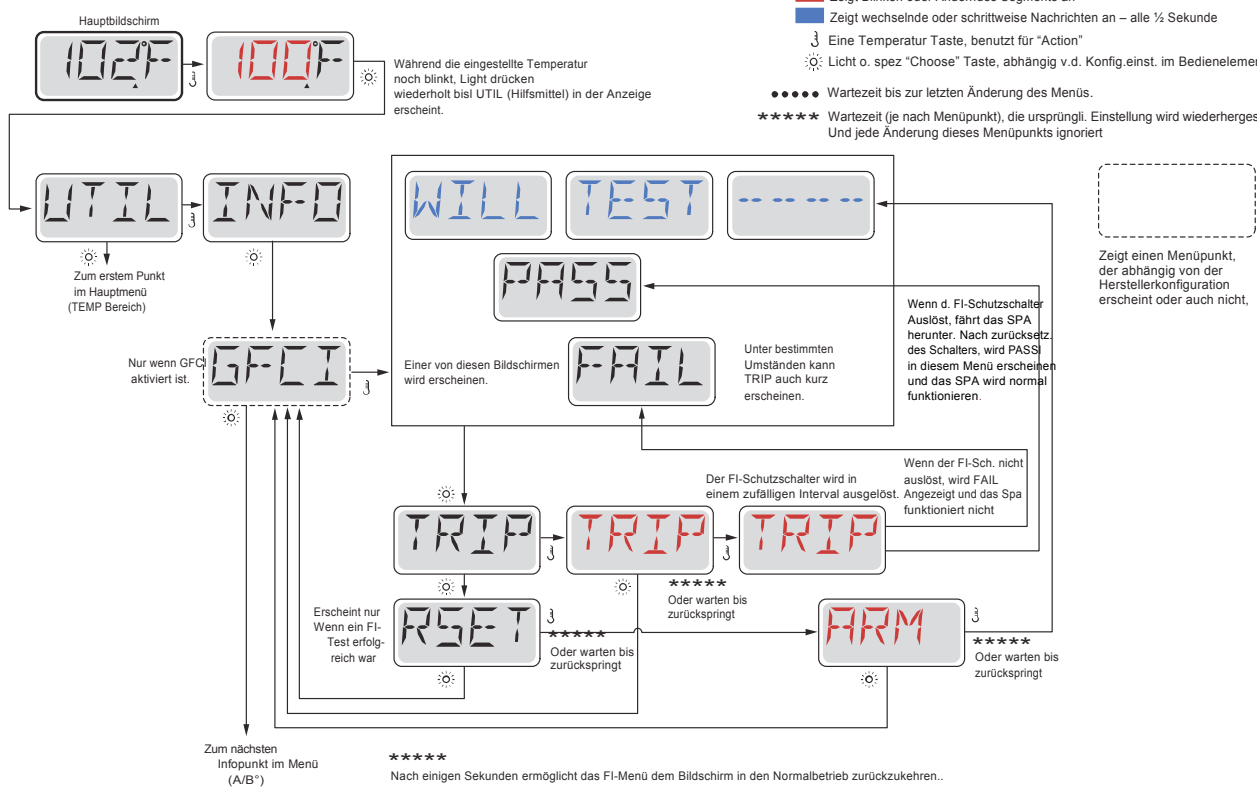

## Erzwingen des FI-Schutzschalter Tests

Der Installateur kann den FI-Schutzschalter mit dem obigen Menü vorher auslösen.

Der FI-Schutzschalter sollte nach wenigen Sekunden auslösen und das SPA sollte herunterfahren. Wenn dies nicht passiert, schalten Sie den Strom aus und überprüfen Sie die Installation des FI-Schutzschalters und die Verdrahtung mit dem SPA. Überprüfen Sie den FI-Schutzsch. mit seiner eigenen Test Taste. Schalten Sie das SPA wieder ein u. wiederholen Sie den Test. Wenn der FI-Schutzschalter bei dem Test auslöst, setzen Sie ihn zurück und das SPA wird von diesem Punkt an normal funktionieren. Sie können mit obigem Menü den erfolgreichen Test überprüfen. PASS sollte erscheinen nachdem Sie auf eine Temperatur Taste gedrückt haben in dem FI-Schutzschalter Testmenü.

**Der Endanwender muss geschult werden, dass dieser einmalige Test stattfindet und wie der FI-Schutzschalter zurückgesetzt wird.**

## Warnung:

Bei Frost, sollte der FI-Schutzschalter sofort zurückgesetzt werden, sonst könnten Schäden beim SPA entstehen. Der Endanwender sollte immer geschult sein, den FI-Schutzschalter regelmäßig zu testen und zurückzusetzen.

Hergestellt unter einem oder mehreren dieser Patente. U.S. Patente: 5332944, 5361215, 5550753, 5559720, 5.883.459, 6253227, 6282370, 6590188, 6976052, 6965815, 7030343, 7.417.834 b2, Kanad.Patent: 2342614, Austral.Patent: 2373248 weitere sowohl ausl. als auch inländ. beantragte u. angemeldete Patente. 40940\_I 17 05-08-12

# Hilfsmittel – Fehlerprotokoll

## Eine kleine Geschichte kann viel erzählen

Das Fehlerprotokoll speichert bis zu 24 Ereignisse und sie können unter dem Fehlerspeicher Menü angesehen werden. Jedes Ereignis erfasst einen eigenen Fehlermeldungskodex, wie viele Tage seit dem Fehlermeldungskodex vergangen sind, die Zeit des Fehlers, eingestellte Temperatur während des Fehlers und die Temperatur bei Sensor A und Sensor B während des Fehlers.

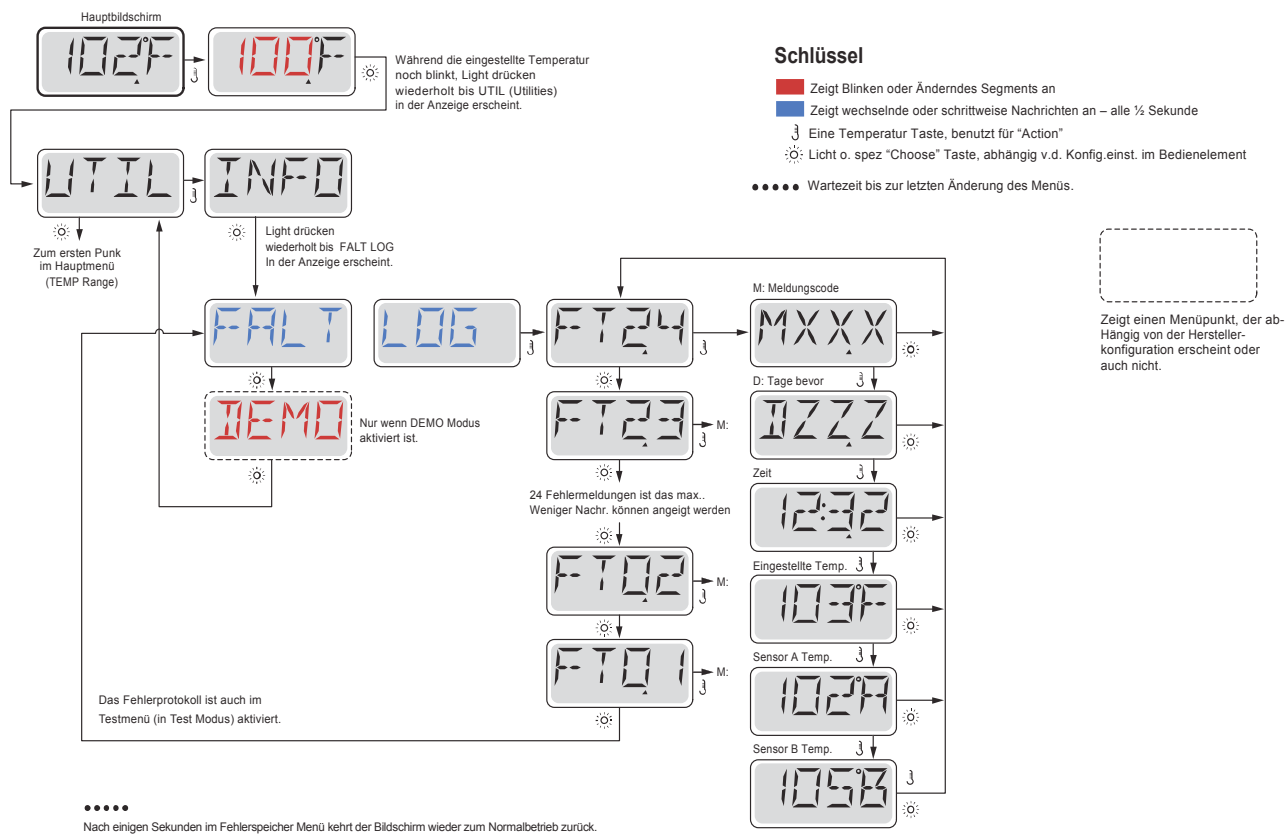

Auf den folgenden Seiten stehen verschiedene Fehlermeldungs-Codes und Definitionen.

Hergestellt unter einem oder mehrerer dieser Patente. U.S. Patente: 5332944, 5361215, 5550753, 5559720, 5.883.459, 6253227, 6282370, 6590188, 6976052, 6965815, 7030343, 7.417.834 b2. Kanad.Patent: 2342614, Austral.Patent: 2373248 weitere sowohl ausl. als auch inländ. beantragte u. angemeldete Patente.

40940\_I

18

05-08-12

# Allgemeine Nachrichten



## Priming Modus – M019

Jedes Mal, wenn das SPA hochgefahren wird, ist es im Priming Modus. Zweck des Priming Modus ist, dass der Benutzer jede Pumpe zum laufen bringen kann und manuell überprüfen kann, ob die Pumpen Wasser angesaugt hat. (ohne Luft) und das Wasser fließt. Dies erfordert, dass man den Wasserausgang jeder einzelnen Pumpe separat überprüft, was im Normalbetrieb nicht möglich ist. Priming Modus dauert 4 Minuten, aber er kann durch das Drücken einer beliebigen Temperatur Taste beendet werden. Die Heizung darf während des Priming Modus nicht laufen.

Hinweis: Wenn ihr SPA über eine Zirkulationspumpe verfügt, schaltet es sich mit Jets 1 im Priming Modus an.

Die Zirkulationspumpe läuft von selbst, wenn der Priming Modus verlassen wurde.

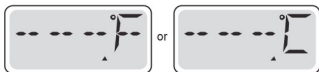

## Wasser Temperatur ist unbekannt

Nachdem die Pumpe für 1 Minute gelaufen ist, wird die Temperatur wieder angezeigt.



## Zu kalt - Frostschutz

Ein potenzieller Gefrierzustand wurde erkannt oder der Aux Frost-Schalter ist geschlossen und alle Gebläse und Pumpen laufen. Alle Pumpen und Gebläse laufen für mindestens 4 Minuten nach dem der potenziellen Gefrierzustand beendet ist oder wenn der Aux Frost-Schalter geöffnet ist.

In einigen Fällen können die Pumpen ein- und ausgeschaltet werden und die Heizung beim Frostschutz laufen.

Dies ist eine operative Nachricht und keine Fehlermeldung.



## Wasser ist zu heiß (OHS) – M029

Einer der Wassertempersensoren hat SPA Wassertemperatur v. 110 ° F (43,3 °C) gemessen u. SPA-Funktionen sind deaktiviert. System wird automatisch zurückgesetzt, wenn das SPA eine Wassertemperatur unter 108 ° F (42,2 ° C) hat. Überprüfen Sie ob die Pumpe länger in Betrieb war Pumpe oder die Umgebungstemperatur hoch ist.



## Safety Trip – Pumpenansaugung blockiert\* – M033

Die Fehler Meldung Safety Trip zeigt an, dass der Vakuumschalter geschlossen ist. Dies geschieht, wenn es Probleme bei der Ansaugung gibt oder etwas eingeklemmt wurde.

(Hinweis: nicht alle SPAs haben diese Funktion.)

M0XX Nummern sind Meldungs-codes. Siehe Seite 15.

\* Diese Meldung kann auf dem oberen Bedienfeld durch Drücken irgendeiner Taste zurückgesetzt werden.

Hergestellt unter einem oder mehrerer dieser Patente. U.S. Patente: 5332944, 5361215, 5550753, 5559720, 5,883,459, 6253227, 6282370, 6590188, 6976052, 6965815, 7030343, 7,417,834 b2, Kanad.Patent: 2342614, Austral.Patent: 2373248 weitere sowohl ausl. als auch inländ. beantragte u. angemeldete Patente.



## Fehlermeldungen in Bezug auf die Heizung



### Heizungsdurchfluss reduziert (HFL) – M016

Es kann sein, dass der Wasserfluß durch die Heizung zu gering ist, um die Wärme aus dem Heizelement zu transportieren. Die Heizung startet wieder nach ca. 1 Minute. Siehe "Kontrollen bzgl. Durchfluß" weiter unten.



### Heizungsdurchfluss reduziert (LF)\* – M017

Der Wasserfluß durch die Heizung ist zu gering, um die Wärme aus dem Heizelement zu transportieren und die Heizung wurde deaktiviert. Siehe "Kontrollen bzgl. Durchfluß" weiter unten. Nachdem das Problem behoben wurde, müssen Sie eine beliebige Taste drücken, um es zurückzusetzen und die Heizung zu starten.



### Heizung kann trocken sein (dr)\* – M028

Möglicherweise trockene Heizung, oder nicht genug Wasser in der Heizung, um sie zu starten. Das SPA ist für 15 Minuten abgeschaltet. Drücken Sie eine beliebige Taste, um das hochfahren der Heizung zurückzusetzen. Siehe "Kontrollen bzgl. Durchfluß" weiter unten.



### Heizung ist trocken\* – M027

Es ist nicht genügend Wasser in der Heizung, um sie zu starten. Das SPA fährt herunter. Nachdem das Problem gelöst wurde, müssen sie eine beliebige Taste drücken, um die Heizung zurückzusetzen und neu zu starten. Siehe "Kontrollen bzgl. Durchfluß" weiter unten.



### Heater ist zu heiß (OHH)\* – M030

Einer der Temperatursensoren hat die Wassertemperatur 118°F (47.8°C) in der Heizung erkannt und das SPA ist heruntergefahren. Zum Zurücksetzen müssen sie eine beliebige Taste drücken, wenn das Wasser unter 108°F (42.2°C) ist. Siehe "Kontrollen bzgl. Durchfluß" weiter unten.



### Eine „Zurücksetz-Nachricht“ kann mit anderen Nachrichten erscheinen.

Einige Fehler benötigen Strom, um gespeichert und entfernt zu werden.

### Kontrollen bzgl. Durchfluß

Prüfen Sie: Wasserstand zu niedrig, Ansaugungsprobleme, geschlossene Ventile, eingeschlossene Luft, zu viele geschlossene Düsen und die Ansaugung der Pumpe.

Auch in ausgeschalteten Zustand laufen bei einigen SPAs zeitweise einige Geräte, um die Temperatur zu prüfen oder zu prüfen ob Frostschutz benötigt wird.

\* Diese Meldung kann auf dem oberen Bedienfeld durch Drücken irgendeiner Taste zurückgesetzt werden.

Hergestellt unter einem oder mehrerer dieser Patente. U.S. Patente: 5332944, 5361215, 5550753, 5559720, 5,883,459, 6253227, 6282370, 6590188, 6976052, 6965815, 7030343, 7,417,834 b2, Kanad.Patent: 2342614, Austral.Patent: 2373248 weitere sowohl ausl. als auch inländ. beantragte u. angemeldete Patente.

40940\_1

20

05-08-12

## Fehlermeldung in Bezug auf den Sensor

102F SN5R BAL-- ANCE

### Das Gleichgewicht der Sensoren ist schlecht – M015

Die Temperatursensoren DÜRFEN um 2°F oder 3°F abweichen. Kundendienst anrufen.

SN5R SYNC ----- CALL FOR SRVC -----

### Das Gleichgewicht der Sensoren ist schlecht\* – M026

Die Temperatursensoren sind nicht synchron. Die Balance der Sensoren ist schlecht, Störung für mindestens 1 Stunde. Kundendienst anrufen.

SN5R A ----- CALL FOR SRVC -----

B

### Sensor fällt aus – Sensor A: M031, Sensor B: M032

Ein Temperatursensor oder der Sensorstromkreis hat fällt aus. Kundendienst anrufen.

## Sonstige Meldungen

NO COMM

### Keine Kommunikation

Das Bedienfeld empfängt keine Kommunikationsdaten von dem System. Kundendienst anrufen.

BETA VER-- SION -----

### Vor-Produktions-Software

Die Steuerung arbeitet mit Test Software. Kundendienst arbeiten.

102T

### °F oder °C wird durch °T ersetzt

Die Steuerung ist im Testmodus. Kundendienst anrufen.

\* Diese Meldung kann auf dem oberen Bedienfeld durch Drücken irgendeiner Taste zurückgesetzt werden.

Hergestellt unter einem oder mehrerer dieser Patente. U.S. Patente: 5332944, 5361215, 5550753, 5559720, 5,883,459, 6253227, 6282370, 6590188, 6976052, 6965815, 7030343, 7,417,834 b2, Kanad.Patent: 2342614, Austral.Patent: 2373248 weitere sowohl ausl. als auch inländ. beantragte u. angemeldete Patente.

40940\_J

21

05-08-12

## Fehlermeldung bezogen auf das System



### Speicherfehler - Prüfsummen Fehler\* – M022

Beim Start hat das System den Test des Prüfsummenprogramms nicht bestanden. Es gibt ein Problem mit der Firmware (Betriebsprogramm) und erfordert einen Anruf beim Kundendienst.



### Speicherwarnung – Zurücksetzung des persistenten Speichers\* – M021

Erscheint nach jeder System Setup Änderung. Kontaktieren Sie ihren Händler oder Serviceunternehmen, wenn diese Meldung nach mehr als einem Start erscheint oder nachdem das System eine gewisse Zeit gelaufen ist.



### Speicherfehler – Fehler der Uhr\* – M020 – Nicht anwendbar auf BP1500

Kontaktieren Sie ihren Händler oder Serviceunternehmen.



### Konfigurationsfehler – SPA wird nicht starten

Kontaktieren Sie ihren Händler oder Serviceunternehmen.



### Fehler d. FI-Schutzschalters – Syst. d. FI-Schutzsch. konnte nicht getestet w. – M036

Nur für Nordamerika. Kann eine nicht gesicherte Installation anzeigen. Kontaktieren Sie ihren Händler oder Serviceunternehmen.



### Eine Pumpe scheint blockiert zu sein – M034

Wasser kann überhitzt werden. FAHREN SIE DAS SPA HERUNTER. GEHEN SIE NICHT IN DAS WASSER. Kontakt. Sie ihren Händler o. Serviceu..



### Eine Pumpe scheint beim letzten Betrieb des SPA blockiert gewesen zu sein – M035

Fahren Sie das SPA herunter. Geben Sie kein Wasser ein. Kontaktieren Sie ihren Händler oder Serviceunternehmen.

\*Diese Meldung kann auf dem oberen Bedienfeld durch Drücken irgendeiner Taste zurückgesetzt werden.

Hergestellt unter einem oder mehrerer dieser Patente. U.S. Patente: 5332944, 5361215, 5550753, 5559720, 5,883,459, 6253227, 6282370, 6590188, 6976052, 6965815, 7030343, 7,417,834 b2, Kanad.Patent: 2342614, Austral.Patent: 2373248 weitere sowohl ausl. als auch inländ. beantragte u. angemeldete Patente.

40940\_1

22

05-08-12

# Erinnerungsmeldungen

## Allgemeine Wartung hilft.

Erinnerungsmeldungen können mithilfe des PREF Menüs unterdrückt werden. Siehe Seite 11.

Erinnerungsmeldungen können individuell vom Hersteller gewählt werden. Sie können vollständig deaktiviert werden oder es kann eine bestimmte Anzahl auf ein bestimmtes Modell begrenzt werden.

Der Mahnungsabstand (z.B. 7 Tage) kann durch den Hersteller festgelegt werden.

Drücken Sie eine Temperatur Taste, um die Erinnerungs-Nachricht zurückzusetzen.



Wechselt zwischen der Temperatur oder der normalen Anzeige.

## Erscheint in regelmäßigen Abständen, z.B. alle 7 Tage.

Überprüfen Sie mit dem pH-Test-kit den pH-Wert mit den entsprechenden Chemikalien.



Wechselt zwischen der Temperatur oder der normalen Anzeige.

## Erscheint in regelmäßigen Abständen, z.B. alle 7 Tage.

Überprüfen Sie den Desinfektionsgehalt u. andere Wasser-Chemie mit einem Test-Kit und fügen sie entsprechende Chemikalien hinzu.



Wechselt zwischen der Temperatur oder der normalen Anzeige.

## Erscheint in regelmäßigen Abständen, z.B. alle 7 Tage.

Reinigen Sie den Filter wie vom Hersteller vorgeschrieben. Siehe HOLD auf Seite 6.



Wechselt zwischen der Temperatur oder der normalen Anzeige.

## Erscheint in regelmäßigen Abständen, z.B. alle 30 Tage.

Der Fehlerstrom-Schutzschalter (FI) oder Fehlerstrom-Schutzeinrichtung (RCD) ist eine wichtige Sicherheitseinrichtung und muss auf einer regelmäßigen Basis getestet werden, um ihre Zuverlässigkeit zu überprüfen.

Jedem Anwender sollte bei der Installation des SPAs gezeigt werden, wie die Sicherheitstests durchgeführt werden.

Der FI-Schutzschalter oder der RCD haben eine TEST- und RESET Taste, damit ein Benutzer die ordnungsgemäße Funktion überprüfen kann.

## Warnung

Wenn es Frost gibt, sollte der FI-Schutzschalte oder der RCD sofort zurückgesetzt werden oder es können Schäden am SPA entstehen. Der Endanwender sollte regelmäßig gezeigt bekommen, wie der FI-Schutzschalter oder der RCD getestet werden.

## Fortsetzung Erinnerungsmeldung



Wechselt zwischen der Temperatur oder der normalen Anzeige.

### Erscheint in regelmäßigen Abständen, z.B. alle 90 Tage.

Wechseln Sie das Wasser im SPA auf regelmäßig, um eine ordnungsgemäßes, chemisches Gleichgewicht und hygienische Bedingungen zu erhalten.



Wechselt zwischen der Temperatur oder der normalen Anzeige.

### Erscheint in regelmäßigen Abständen, z.B. alle 180 Tage.

Für maximale Lebensdauer, die Vinyl-Abdeckung reinigen und pflegen.



Wechselt zwischen der Temperatur oder der normalen Anzeige.

### Erscheint in regelmäßigen Abständen, z.B. alle 180 Tage.

Für maximale Lebensdauer sollten die Holzverkleidung und Möbel gereinigt und gepflegt werden gemäß den Anweisungen des Herstellers.



Wechselt zwischen der Temperatur oder der normalen Anzeige.

### Erscheint in regelmäßigen Abständen, z.B. alle 180 Tage.

Filter sollten gelegentlich ersetzt werden, um eine ordnungsgemäße Funktion des SPA und hygienische Bedingungen zu erhalten.



Wechselt zwischen der Temperatur oder der normalen Anzeige.

### Nach Bedarf.

Installieren Sie eine neue, mineralische Kartusche.

## Achtung! Qualifizierte Techniker für Service und Installation erforderlich

### Grundlegende Installations- und Konfigurationsrichtlinien

Verwenden Sie mindestens 6AWG Kupferleitungen.

Drehmomentverbindungen zwischen 21 und 23 in lbs.

Leicht zugängliche Vorrichtung zum Trennen der Stromverbindung sollte zum Zeitpunkt der Installation dauerhaft angeschlossen sein.

Schließen Sie nur an einen geschützten Stromkreis mit Class A Fehlerstrom-Schutzschalter (FI-Schutzschalter) oder Fehlerstrom-Schutzeinrichtung (RCD) an, die mindestens 5' (1.52m) von den Innenwänden des SPAs und in Sichtweite des Geräteraums ist.

CSA Gehäuse: Type 2

Siehe Schaltplan im Deckel der Steuerung.

Siehe Installations- und Sicherheitshinweise des SPA Herstellers

**Warnung:** Personen mit ansteckenden Krankheiten sollten keinen SPA benutzen

**Warnung:** Achten Sie beim Ein- und Aussteigen darauf sich nicht zu verletzen

**Warnung:** Verwenden Sie kein SPA oder Whirlpool unmittelbar nach Anstrengungen

**Warnung:** Ein längerer Aufenthalt in einem SPA oder Whirlpool kann schädlich sein

**Warnung:** Sie sollten nur Chemikalien verwenden, die nach den Anweisungen des Herstellers eindeutig erlaubt sind.

**Warnung:** Ausrüstungen und Kontrolleinrichtungen sollten mindestens 1,5 Meter horizontal vom SPA entfernt stehen.

### Warnung! FI-Schutzschalter oder RCD Schutz

Der Besitzer sollte FI-Schutzschalter oder RCD regelmäßig auf seine Funktion überprüfen und zurücksetzen.

### Warnung! Stromschlaggefahr!

#### Keine vom Benutzer zu wartenden Teile.

Versuchen Sie nicht diese Steuerung zu warten. Kontaktieren Sie Ihren Händler oder Serviceunternehmen. Befolgen Sie alle Anweisungen in der Bedienungsanleitung beim Stromanschluss. Die Installation muss von einem zugelassenen Elektrofachmann durchgeführt werden und alle Erdungsanschlüsse müssen ordnungsgemäß installiert sein.

### CSA Compliance/Konformität

#### Caution:

- Test the ground fault circuit interrupter or residual current device before each use of the spa.
- Read the instruction manual.
- Adequate drainage must be provided if the equipment is to be installed in a pit.
- For use only within an enclosure rated CSA Enclosure 3.
- Connect only to a circuit protected by a Class A ground fault circuit interrupter or residual current device.
- To ensure continued protection against shock hazard, use only identical replacement parts when servicing.
- Install a suitably rated suction guard to match the maximum flow rate marked.

#### Warning:

- Water temperature in excess of 38°C may be injurious to your health.
- Disconnect the electrical power before servicing.

#### Achtung:

- Testen Sie den FI-Schutzschalter oder die Fehlerstrom-Schutzeinrichtung vor jeder Nutzung des SPAs.
- Lesen Sie die Bedienungsanleitung.
- Wenn die Geräte tiefer stehen, muss eine ausreichende Entleerung gewährleistet sein.
- Nur in einem eingezäunten Bereich mit einer CSA Enclosure 3 verwenden.
- Schließen Sie es nur an einen Stromkreis mit Class A FI-Schutzschalter oder Fehlerstrom-Schutzeinrichtung an.
- Um den kontinuierlichen Schutz gegen das Risiko von Stromschlägen zu gewährleisten, verwenden Sie nur original Ersatzteile
- Die Ansaugöffnungen müssen mit geeigneten Gitter ausgestattet werden.

#### Warnung:

- Ist das Wasser wärmer als 38 Grad Celsius, kann dies ein Gesundheitsrisiko darstellen
- Trennen Sie die Stromversorgung vor der Wartung.

#### Warning / Warnung:

- Disconnect the electric power before servicing. Keep access door closed.
- Trennen Sie die Stromversorgung vor der Wartung. Halten Sie die Tür geschlossen.



## Umleitungsknöpfe

Umleitungsknöpfe sind die größeren Knöpfe im oberen Bereich des Bads. Mit ihnen können Sie bestimmen, wie viel Wasser jeweils durch die Düsen auf beiden Seiten des Bads austritt. Meist ist damit auch der relative Wasserdurchsatz durch die Boden- bzw. Wanddüsen verstellbar. Drehen Sie den Umleitungsknopf nach links (gegen den Uhrzeigersinn), um die Wassermenge durch eine bestimmte Düsengruppe zu verringern. Um den Wasserstrom durch die andere Düsengruppe zu erhöhen, drehen Sie den Knopf nach rechts (im Uhrzeigersinn).



## Luftventurieregler

Die Luftventurieregler sind die kleineren Drehknöpfe im oberen Bereich Ihres Wellnessbads. Sie unterscheiden sich von den Umleitungsknöpfen auch durch die Pfeile und die Aufschrift OFF, ON und AIR. Mit jedem Venturieregler können Sie dem Düsenwasser eine gewisse Menge Luft beimischen. Drehen Sie den Luftventurieregler nach links (gegen den Uhrzeigersinn), um die aus den Düsen austretende Luftmenge zu erhöhen. Um die Luftmenge zu verringern, drehen Sie den Regler nach rechts (im Uhrzeigersinn).





## Einstellbares Therapiesystem

### Pumpen-Ein / Aus-Taste:

Drücken Sie diese Taste einmal, um die ATS-Pumpe einzuschalten. Die Pumpe wird voll eingeschaltet. Wenn der Buchstabe "H" in der Sieben-Segment-LED angezeigt wird, erscheint die Pumpen-LED am Bedienfeld und die Hintergrundbeleuchtung wird eingeschaltet, wenn sie zuvor ausgeschaltet war. Drücken Sie diese Taste ein zweites Mal, um die ATS-Pumpe, die LED-Anzeige der Pumpe und die Anzeige der sieben Segmente auszuschalten. Die ATS-Pumpe muss eingeschaltet sein, bevor Sie andere Funktionen dieses Systems verwenden können.

### Impulsmodus-Taste:

Drücken Sie diese Taste einmal, um den Impulsmodus zu aktivieren. Der letzte Impulsmodus Die Nummer wird angezeigt und die ATS-Pumpe läuft im Impulsmodus dass es anzeigt. Es gibt insgesamt 9 Impulsmodi, die vom Benutzer ausgewählt werden können Aufwärts- oder Abwärts-Taste, um den gewünschten Impulsmodus auszuwählen. drücke diesen Knopf ein zweites Mal, um den Impulsmodus auszuschalten und zur normalen Pumpe zurückzukehren mit dem Buchstaben "H" wird angezeigt. Siehe das Bild für 9 Impulsmodusbeschreibungen.

### Auf / Ab-Tasten:

Diese Tasten werden nur aktiviert, wenn der Pulsmodus aktiviert ist. Sie erlauben dir durch 9 Impulsmodi. Am Ende des Impulsmodus 9, wenn die Aufwärtsbewegung erfolgt Die Taste wird gedrückt, und das System wechselt in den DEMO-Modus. Im DEMO-Modus Das System durchläuft alle 9 Impulsmodi mit jeweils 30 Sekunden Modus und blinkender Buchstabe „d1“ bis „d9“, während Sie jeden Impulsmodus durchlaufen. Am Ende des Demo-Impulsmodus 9 verlässt das System den Demo-Modus und kehren Sie zum normalen Pump On zurück, wobei der Buchstabe „H“ angezeigt wird.

### Auszeit:

Die Pumpe ein läuft 15 Minuten lang und wird dann automatisch ausgeschaltet. Wenn die Während dieser Zeit wird die Impulsmodustaste gedrückt, und der Timer wird zurückgesetzt und Lassen Sie den Pulsmodus 15 Minuten lang laufen und schalten Sie ihn dann automatisch aus. Drücken Sie für eine weitere 15-minütige Sitzung die Pump On- und die Pulse Mode-Taste. Die Hintergrundbeleuchtung schaltet 30 Minuten nach dem Ausschalten der Pumpe aus.

### Pumpenschutz:

Wenn die Pumpe während des Impulsmodus (oder nach dem Stopp) zu heiß wird, stoppt der Impulsmodus und das ATS-System wechselt automatisch in einen Abkühlzyklus. Während des Abkühlzyklus wird die Pumpe mit voller Geschwindigkeit eingeschaltet, wobei der blinkende Buchstabe „C“ im Display angezeigt wird. Das ATS-System läuft 5 Minuten und schaltet sich dann aus. Der Pulsmodus ist während des Abkühlzyklus deaktiviert.









### Pumpenspülung:

Um eine Wasserstagnation im ATS-System für längere Zeit zu verhindern, hat der ATS Das System spült einmal am Tag Wasser. Alle 24 Stunden vom letzten System Wenn das Gerät läuft, schaltet sich das ATS-System für 20 Sekunden mit Blinken in voller Geschwindigkeit ein Der Buchstabe "P" wird im Bedienfeld angezeigt.

### ATS Sensor:

Der ATS-Sensor wird zur Überwachung der Temperatur verwendet, um zu verhindern, dass das ATS-System einfriert oder zu heiß wird. Wenn die Temperatur zu niedrig ist, schaltet sich das ATS-System mit dem blinkenden Buchstaben „F“ im Display auf volle Geschwindigkeit ein. Ist es zu heiß, schaltet sich das System mit dem blinkenden Buchstaben „C“ im Display auf volle Geschwindigkeit ein. In diesen Fällen läuft es, bis sich die Pumpentemperatur wieder normalisiert und das System automatisch heruntergefahren wird.



-   
**1 Geringe Rollstöße**
-   
**2 Mittlere Dauerbrüche**
-   
**3 Beschleunigte kontinuierliche Bursts**
-   
**4 Schnelle rollende Stöße**
-   
**5 3 sanfte Stöße gefolgt von 1 kräftigen Stößen**
-   
**6 Schnelle, kraftvolle kontinuierliche Bursts**
-   
**7 Sanfte, kraftvolle abwechselnde Stöße**
-   
**8 Mittlere rollende Stöße**
-   
**9 Verlängerte niedrige Rollstöße**

# Wasserpflege

## Wasserpflegeplan

Mit den richtigen Chemikalien und Systemen sowie einem Wasserpflegeplan ist es ein Leichtes, in Ihrem Wellnessbad eine optimale Wasserqualität zu erzielen. Um sauberes, klares und gesundes Wasser zu erzielen, müssen Sie verstehen, wie das Badwasser auf Benutzer, den Systembetrieb und Chemikalien reagiert. Der Wasserpflegeplan liefert hierzu die nötigen Informationen.

Wenn es um Ihr Badwasser geht, ist die richtige Vorsorge viel weniger aufwändig als Korrekturmaßnahmen. Deshalb stellen wir den Wasserpflegeplan zur Verfügung: eine einfache, leicht zu befolgende Anleitung für sauberes, gesundes Wasser im Wellnessbad.

### Den richtigen Plan verwenden

Sie müssen entscheiden, welcher Chemikalien- oder Reinigungsplan für Ihr Wellnessbad am besten geeignet ist. Ihr Cal Spas-Vertragshändler kann Ihnen helfen, je nach Ihrer Lebensweise und Badbenutzung den richtigen Plan zu wählen. Egal für welchen Plan Sie sich entscheiden, befolgen Sie ihn ganz genau, und lassen Sie keine Schritte aus. Damit erzielen Sie sauberes, gesundes und klares Badwasser ohne übermäßigen Aufwand.

### Bevor Sie anfangen

Bevor Sie mit der Durchführung Ihres Wasserpflegeplans beginnen, sollten Sie sich darüber im Klaren sein, dass Chemikalien und Desinfektionssysteme alleine noch keine Garantie für eine gute Wasserqualität sind. Ebenso wichtig sind die richtige Filtrierung und die Nutzungsintensität.

### Filtrierung

Der Filter ist der Teil des Wellnessbads, der Feststoffe aus dem Wasser entfernt. Cal Spas verwendet zwar fortschrittliche Bio Clean-Filtereinsätze, die bakterienhemmend wirken, der Filter muss jedoch trotzdem regelmäßig gereinigt werden, um eine optimale Filterleistung und Heizeffizienz zu gewährleisten.

Sie sollten den Filter wöchentlich abspritzen, um Ablagerungen von der Oberfläche zu entfernen. Darüber hinaus muss der Filter regelmäßig einer Tiefenreinigung unterzogen werden, um Kalkablagerungen und andere Verschmutzungen zu entfernen, die tief in die Filterfasern eindringen und die Filterfunktion beeinträchtigen. Auch wenn der Filter sauber zu sein scheint, können Verschmutzungen die Filterfunktion beeinträchtigen. Auch wenn der Filter sauber zu sein scheint, können Verschmutzungen die Fasern verstopfen, so dass kein Wasser durch den Filter strömen kann. Dies führt zu einem häufigen Problem in Wellnessbädern: kaltes Wasser, verursacht durch einen schmutzigen Filter.

### Filterreinigung

- Legen Sie den schmutzigen Filter in einen Eimer mit Wasser, so dass der Filter ganz bedeckt ist. Fügen Sie dem Wasser 230 ml "Liquid Filter Cleaner" hinzu.
- Hinweis: Es empfiehlt sich, einen Ersatzfilter zu haben, der im Bad eingesetzt werden kann, während der andere gereinigt wird. Auf diese Weise können Sie die Filter abwechseln, und beide halten länger.
- Lassen Sie den Filter mindestens 24 Stunden einweichen.
- Nehmen Sie den Filter heraus, und spülen Sie ihn mit einem Wasserschlauch ab. Sprühen Sie jede Falte einzeln sorgfältig aus.
- Lassen Sie den Filter vollständig trocknen (mindestens 2 Tage Trockenzeit empfohlen).
- Setzen Sie den Filter wie im Wasserpflegeplan beschrieben wieder ein.

### Filterzyklen

Der Filterzyklus ist ein Verfahren, mit dem Wasser durch den Filter geleitet wird. Ihr Bad führt zweimal pro Tag automatisch einen Filterzyklus durch. Die ab Fabrik eingestellte Standardfiltrierzeit reicht in der Regel für eine normale Badbenutzung aus; wenn das Bad jedoch von vielen Personen oder besonders häufig benutzt wird, muss unter Umständen länger oder häufiger gefiltert werden, um das Badwasser sauber zu halten. Informationen über die Einstellung der Filterzeiten finden Sie in der Bedienungsanleitung.

### Badebelastung

Die "Badebelastung" gibt an, wie viele Personen das Wellnessbad benutzen, wie lang diese Benutzung jeweils dauert und wie häufig das Bad benutzt wird. All diese Faktoren wirken sich auf die Qualität des Badwassers aus. Je höher die Badebelastung, desto höher die benötigte Chemikalienmenge und desto länger der erforderliche Filterzyklus.

Alle Versionen des Wasserpflegeplans sind für Bäder mit durchschnittlicher Badebelastung ausgelegt. (3-4 Personen, 15 Minuten Badedauer, 3 x pro Woche bei 38 °C). Wenn Ihre Badebelastung über diese Werte hinausgeht und die Wasserqualität beeinträchtigt ist, verlängern Sie zunächst die Filterzeiten (gehen Sie zur nächst höheren Filtrierungsnummer). Wenn auch dann die Wasserqualität noch zu wünschen übrig lässt, wenden Sie sich an Ihren Cal Spas-Vertragshändler, von dem Sie weitere Chemikalien und Empfehlungen erhalten. Teilen Sie ihm auf jeden Fall die Badebelastung Ihres Wellnessbads mit.

# Chemikalienübersicht

## Chemische Sicherheit

- Wenn die Anleitung zur Chemikalienverwendung nicht genauestens befolgt wird, kann dies zu ernsthaften Verletzungen, Erkrankungen und sogar zum Tod führen.
- Lesen Sie alle Anweisungen auf den Chemikalienflaschen und -verpackungen sowie in Ihrer Bedienungsanleitung, und befolgen Sie diese genau.
- Dosieren Sie die Chemikalien nicht höher, als im Wasserpflegeplan oder auf den Flaschen und Verpackungen der Chemikalien empfohlen. (Die meisten Anleitungen für Chemikalien sind für ca. 1900 l Wasser berechnet, die meisten Wellnessbäder fassen jedoch kleinere Wassermengen. Das ungefähre Fassungsvermögen Ihres Wellnessbades entnehmen Sie der Bedienungsanleitung.)
- Mischen Sie auf keinen Fall Chemikalien miteinander.
- Wechseln Sie niemals die Chemikalienmarke oder den Chemikalientyp, ohne das Wellnessbad vorher vollständig zu entleeren, Bad und Abdeckung abzuspülen und gründlich zu reinigen.
- Tragen Sie immer einen Augenschutz, wenn Sie dem Wasser Chemikalien zusetzen. Verwenden Sie eine Schutzbrille, um zu verhindern, dass pulverförmige Chemikalien vom Wind in die Augen geweht oder flüssige Chemikalien in die Augen gespritzt werden.
- Wenn ein Desinfektionsmittel (Chlor oder Brom) versehentlich überdosiert wird, schalten Sie sofort die Stromversorgung ab, und lassen Sie das Wasser an einer sicheren und zulässigen Stelle ab. Füllen Sie die Wanne mit frischem Wasser, und nehmen Sie eine Chemikalienanfangsbehandlung vor.

## Physische Gefahren durch Chemikalien

- Vermeiden Sie den Kontakt von Chemikalien mit Haut, Augen oder Kleidungsstücken.
- Tragen Sie immer Gummihandschuhe, einen Augenschutz und Schutzkleidung, um die Gefahr eines Chemikalienkontakts und von Reizungen zu reduzieren.
- Kleidung, die mit einer Chemikalie in Berührung gekommen sind, muss vor dem erneuten Tragen gewaschen werden.
- Das Einatmen oder Verschlucken von Chemikalien führt zu ernsthaften Verletzungen, Krankheiten oder zum Tod.
- Mischen Sie Chemikalien nie. Beim Mischen von Chemikalien kann es zu gefährlichen chemischen Reaktionen kommen, die giftige Gase erzeugen oder Brände bzw. Explosionen verursachen.

## Lagerung von Chemikalien

Chemikalien müssen vollständig außer Reichweite von Kindern an einem gut belüfteten, kühlen und trockenen Ort aufbewahrt werden. Wenn die Chemikalien nicht sachgemäß gelagert werden, kann dies zu ernsthaften Verletzungen, Erkrankungen, Bränden, Explosionen oder zum Tod führen. Lagern Sie Chemikalien nicht im Gerätebereich Ihres Bades.

## Chemikalienbeschreibung

### zur Verwendung mit allen Wasserpflegeplänen

Oxidizer Shock	zersetzt Ammoniak, organische Verunreinigungen und unangenehm riechende Abfallprodukte
Iron Out	reduziert Flecken am Wellnessbad durch Metalle im Wasser
Stain And Scale Defense	hilft bei der Vermeidung von Schäden an Badkomponenten durch Mineralien;
Ph / Alkalinity Up	erhöht den pH-Wert und die Alkalität im Badwasser
Ph / Alkalinity Down	erhöht den pH-Wert und die Alkalität im Badwasser
Flüssiger Wasserhärter	erhöht die Wasserhärte und hilft damit, Schaumbildung und Korrosion zu reduzieren
Spa Brite	hilft bei der schnellen Klärung von trübem Badwasser
Foam Gone	zersetzt schnell im Wasser vorhandenen Schaum
Filtereinsatzreiniger	zur Tiefenreinigung von Filtereinsätzen; löst Kalkablagerungen auf und entfernt tief eingedrungene organische Verschmutzungen aus den Fasern des Filtereinsatzes
Enzymformel	baut Hautfette, Sonnencrems und organische Verunreinigungen im Wasser auf biologische Weise ab; nicht am selben Tag wie Chlorgranulat zusetzen

### zur Verwendung mit dem Chlor-Wasserpflegeplan

Chlorgranulat	schnell wirkendes Desinfektionsmittel für Badwasser;
Teststreifen – Chlor	akkurate Badwasserprüfung auf Brom, pH-Wert und Gesamtalkalität

### zur Verwendung mit dem Brom-Wasserpflegeplan

Teststreifen -- Brom	akkurate Badwasserprüfung auf Brom, pH-Wert und Gesamtalkalität
Go Brom	bildet einen Bromvorrat im Badwasser; zur Verwendung bei der Anfangsbehandlung;
Bromtabletten	lang anhaltendes Desinfektionsmittel für Badwasser; wird dem Bromschwimmer hinzugefügt

## Übliche Anfangsbehandlung

Befolgen Sie diesen Anfangsbehandlungsplan, bevor Sie das Wellnessbad zum ersten Mal füllen, und nach jeder regelmäßigen Entleerung, um die Wasserqualität langfristig aufrechtzuerhalten. Wenn Sie nach dem Brom- oder dem Chlor-Wasserpflegeplan vorgehen, werden Sie feststellen, dass beide Verfahren bis auf Schritt 7 identisch sind. Wie bei allen in den Wasserpflegeplänen angegebenen Chemikaliendosen, sind die angegebenen Mengen für Wellnessbäder mit 1900 l Fassungsvermögen gedacht. Bitte verwenden die Chemikalienmenge, die dem Fassungsvermögen Ihres jeweiligen Bades entspricht.

### Anfangsbehandlung

1. Reinigen Sie die Oberfläche des Bades mit dem Allzweckreiniger.
2. Tragen Sie einen schützenden Film Fast Sheen auf die Acryloberflächen des Bades auf.
3. Füllen Sie das Bad mit der richtigen Menge normalen Leitungswassers (verwenden Sie kein weiches Wasser).
4. Verwenden Sie einen Teststreifen, um die Wasserchemikalien auszugleichen:
5. Stellen Sie zuerst die richtige Gesamtalkalität ein (zulässiger Bereich ist 80 - 120 ppm),
6. Stellen Sie danach den richtigen pH-Wert ein (zwischen 7,2 und 7,8).
7. Schütten Sie 475 ml Metallschutzmittel in die Mitte des Bades.
8. Fügen Sie entweder Brom oder Chlor hinzu (je nach dem bevorzugten Plan).
  - Brom:** Fügen Sie 50 ml "Go Brom" hinzu, um einen Bromgrundgehalt herzustellen.  
Fügen Sie dem Bromschwimmer 2 Bromtabletten hinzu.  
Stellen Sie die Schwimmeröffnung auf Nr. 2.
  - Chlor:** Fügen Sie dem Wasser zwei Esslöffel Chlorgranulat hinzu.
9. Streuen Sie in die Mitte des Bads 50 g Oxidizer Shock, und schalten Sie die Düsen 15 Minuten lang ein. Während dieser Zeit sollte das Bad nicht abgedeckt werden.
10. Legen Sie die Abdeckung auf das Bad, und warten Sie, bis das Bad die gewünschte Temperatur erreicht hat.

## Brom-Wasserpflegeplan

### Erster Tag (Montag)

1. Testen Sie das Badwasser mit Bromteststreifen.
2. Je nach den erhaltenen Ergebnissen:
  - Stellen Sie zuerst die richtige Gesamtalkalität ein (zulässiger Bereich ist 80 - 120 ppm).
  - Stellen Sie dann gegebenenfalls den pH-Wert ein (zwischen 7,2 und 7,8).
  - Fügen Sie falls erforderlich Bromtabletten hinzu. (Fügen Sie nicht mehr als 2 Tabletten hinzu)
  - Der empfohlene Bromspiegel beträgt 3 - 5 ppm.
3. Fügen Sie 50 g Stain and Scale Defense hinzu.
4. Nehmen Sie den schmutzigen Filter aus dem Bad, und spülen Sie ihn ab. Lassen Sie den Filter trocknen.
5. Setzen Sie den sauberen Ersatzfilter in das Wellnessbad ein.
6. Saugen Sie Verschmutzungen mit dem Badsauger vom Boden ab.

### Zweiter Tag (Mittwoch)

1. Testen Sie das Badwasser mit Bromteststreifen.
2. Je nach den erhaltenen Ergebnissen: Stellen Sie die Gesamtalkalität und dann gegebenenfalls den pH-Wert ein

### Dritter Tag (Freitag)

1. Testen Sie das Badwasser mit Bromteststreifen.
2. Je nach den erhaltenen Ergebnissen:
  - Stellen Sie die Gesamtalkalität und dann gegebenenfalls den pH-Wert ein
  - Fügen Sie (falls erforderlich) eine Bromtablette hinzu.
3. Fügen Sie dem Badwasser 50 g Oxidizer Shock hinzu. Lassen Sie das Wellnessbad 15 Minuten lang ohne Abdeckung laufen.
4. Decken Sie das Bad wieder ab.



## Chlor-Wasserpflegeplan

### Erster Tag (Montag)

1. Testen Sie das Badwasser mit Chlorteststreifen.
2. Je nach den erhaltenen Ergebnissen:
  - Stellen Sie die richtige Gesamthärte ein (zulässiger Bereich ist 80 - 120 ppm).
  - Stellen Sie dann gegebenenfalls den pH-Wert ein (zwischen 7,2 und 7,8).
  - Fügen Sie 2 Esslöffel Chlorgranulat hinzu.
  - Der empfohlene Chlorspiegel beträgt 3 - 5 ppm.
3. Fügen Sie 50 g Stain and Scale Defense hinzu.
4. Nehmen Sie den schmutzigen Filter aus dem Bad, und spülen Sie ihn ab.
5. Setzen Sie den sauberen Ersatzfilter in das Wellnessbad ein.
6. Saugen Sie Verschmutzungen mit dem Badsauger vom Boden ab.

### Zweiter Tag (Mittwoch)

1. Testen Sie das Badwasser mit Chlorteststreifen.
2. Je nach den erhaltenen Ergebnissen: Stellen Sie die Gesamthärte und dann gegebenenfalls den pH-Wert ein

### Dritter Tag (Freitag)

1. Testen Sie das Badwasser mit Chlorteststreifen.
2. Je nach den erhaltenen Ergebnissen:
  - Stellen Sie die Gesamthärte und dann gegebenenfalls den pH-Wert ein
  - Fügen Sie 2 Esslöffel Chlorgranulat hinzu (falls erforderlich).
3. Fügen Sie dem Badwasser 50 g Oxidizer Shock hinzu. Lassen Sie das Wellnessbad 15 Minuten lang ohne Abdeckung laufen.
4. Decken Sie das Bad wieder ab.

## Wasserpflegeplan mit dem Ozongerät

Dieser Plan und die angegebenen Chemikalienmengen gelten für Bäder mit dem optionalen Ozongerät.

### Anfangsbehandlung

1. Befolgen Sie die Anleitung für die Anfangsbehandlung des Bades mit dem Chlor-Wasserpflegeplan.
2. Stellen Sie die Filtrierzeit des Bades auf F-4 ein. Damit wird das Ozongerät aktiviert, und Ozongas wird erzeugt. (Befolgen Sie die Anweisungen in der Bedienungsanleitung.)

Hinweis: Die Filterzeit muss bei höherer Badebelastung möglicherweise erhöht werden.

### Erster Tag (Montag)

1. Testen Sie das Badwasser mit Chlorteststreifen. (Sie müssen eine kleine Menge Chlor als Zusatzdesinfektionsmittel verwenden.)
2. Je nach den erhaltenen Ergebnissen:
  - Stellen Sie die richtige Gesamthärte ein (zulässiger Bereich ist 80 - 120 ppm).
  - Stellen Sie dann gegebenenfalls den pH-Wert ein (zwischen 7,2 und 7,8).
  - Fügen Sie 1 Esslöffel Chlorgranulat hinzu.
  - Der empfohlene Chlorspiegel beträgt 1-3 ppm.
3. Fügen Sie 50 g Stain and Scale Defense hinzu.
4. Nehmen Sie den schmutzigen Filter aus dem Bad, und spülen Sie ihn ab.
5. Setzen Sie den sauberen Ersatzfilter in das Wellnessbad ein.
6. Saugen Sie Verschmutzungen mit dem Badsauger vom Boden ab.

### Zweiter Tag (Freitag)

1. Testen Sie das Badwasser mit Chlorteststreifen.
2. Je nach den erhaltenen Ergebnissen:
  - Stellen Sie die Gesamthärte und dann gegebenenfalls den pH-Wert ein
  - Fügen Sie 1 Esslöffel Chlorgranulat hinzu. (falls erforderlich).
3. Fügen Sie dem Badwasser 50 g Oxidizer Shock hinzu. Lassen Sie das Wellnessbad 15 Minuten lang ohne Abdeckung laufen.
4. Decken Sie das Bad wieder ab.

## Wartungsplan

Unabhängig von dem Wasserpflegeplan, für den Sie sich entscheiden, sind darüber hinaus folgende Wartungsmaßnahmen erforderlich.

### Monatlich

1. Tiefenreinigung des Badfilters. (Gehen Sie gemäß der Anleitung zur Filterreinigung am Anfang des Abschnitts mit den Wasserpflegeplänen vor.)
2. Prüfen Sie die Innenseite des Gerätebereichs auf undichte Stellen, Nagetiere und Insekten.
3. Wenn undichte Stellen vorhanden sind, wenden Sie sich an Ihren Vertragshändler.
4. Wenn Sie Anzeichen auf Nagetiere oder Insekten erkennen, ergreifen Sie die erforderlichen Maßnahmen, um die Schädlinge zu beseitigen und ihre Rückkehr zu verhindern.

### Alle 3 bis 4 Monate

1. Leeren und reinigen Sie Ihr Wellnessbad mit dem Allzweckreiniger.
2. Polieren Sie die Acryloberflächen mit "Fast Sheen".
3. Reinigen und pflegen Sie die Badabdeckung, Kissen und die Cal Select-Verkleidung (falls vorhanden) mit "Cover Protector".
4. Befolgen Sie beim Wiederauffüllen des Wellnessbads die Anleitung zur Anfangsbehandlung Ihres jeweiligen Wasserpflegeplans.

### Einmal pro Jahr

Überprüfen Sie den Zustand der Filtereinsatzfalten. Wenn die Falten ausgefranst sind, wechseln Sie den Einsatz



## Reinigung und Wartung

### Abnehmen und Anbringen der Kissen

Die Kissen lassen sich zur Reinigung und Wartung schnell und problemlos entfernen. Diese Methode kann für alle Kissentypen verwendet werden. Fassen Sie das Kissen am unteren Rand mit beiden Händen und ziehen Sie es fest nach oben. Damit ziehen Sie die Befestigungsstifte des Kissens aus den Befestigungslöchern.

Um das Kissen wieder anzubringen, richten Sie die Befestigungsstifte des Kissens mit den entsprechenden Löchern aus und schlagen fest genug auf das Kissen, damit die Stifte in die Löcher einrasten.



### Wannenabdeckung

Wichtig! Decken Sie das Wellnessbad ab, wenn es nicht in Gebrauch ist!

- Abgedeckte Bäder verbrauchen weniger Strom zur Aufrechterhaltung des eingestellten Temperaturwerts.
- Die Abdeckung schützt die Oberfläche Ihres Beckens vor UV-Strahlen.
- Wenn Sie Ihr Bad nicht abdecken, verfällt die Garantie.
- Die Abdeckung verhindert, dass Kinder im Becken ertrinken.

Eine Anleitung zur Anbringung der Schlösser sowie zum Abschließen und Entriegeln der Abdeckung finden Sie im Handbuch zur Abdeckung.

Die Badabdeckung ist zwar steif, hält aber nicht viel Gewicht aus. Aus Sicherheitsgründen und um die Abdeckung zu schonen, sollten Sie deshalb auf keinen Fall auf der Abdeckung sitzen, stehen oder liegen oder Gegenstände auf ihr abstellen.

## Entleeren des transportierbaren Wellnessbads

Alle vier bis sechs Monate sollten Sie das Wasser aus Ihrem Wellnessbad ablassen und durch frisches Leitungswasser ersetzen. Am besten gehen Sie beim Entleeren der Wanne folgendermaßen vor:

1. Schalten Sie die Stromzufuhr am Hauptschalter ab.
2. Nehmen Sie alle Filter heraus.

Wenn das Ablassventil an der Seite der Badverkleidung angebracht ist, fahren Sie mit Schritt 5 fort.

Wenn sich das Ablassventil unter der Verkleidung befindet:

3. Entfernen Sie die Schrauben der Abdeckung mit einem Kreuzschlitzschraubenzieher, und nehmen Sie die Abdeckung ab.



**Für Spas mit Schrankabfluss**

4. Machen Sie das Schlauchende mit dem  $\frac{3}{4}$ -Zoll Schlauchanschluss ausfindig.
5. Schließen Sie das Buchsenende eines Gartenschlauchs an den Schlauchanschluss an.



**Für Spas mit Abfluss im Spa**

6. Legen Sie das andere Ende des Gartenschlauchs an der Stelle ab, an der das Wasser ablaufen soll.



**Für alle Spas**

7. Drehen Sie den Schlauchanschluss gegen den Uhrzeigersinn und ziehen Sie daran, um den Abfluss zu öffnen.
8. Lassen Sie das gesamte Wasser ablaufen, und nehmen Sie den Gartenschlauch ab.
9. Drehen Sie den Schlauchanschluss im Uhrzeigersinn, um den Abfluss zu schließen.



**Für Spas mit Abfluss im Spa**



**Für Spas mit Schrankabfluss**



## Winterfestmachung (Wasser ablassen wegen Einfriergefahr)

In vielen Gegenden fällt die Temperatur auf Werte unter 0 °C. Wir empfehlen, das Bad immer gefüllt zu halten und mit der normalen Wassertemperatur (26,7 °C bis 37,8 °C) laufen zu lassen. Damit wird die Einfriergefahr des Bades und der dazugehörigen Ausrüstungen praktisch ausgeschlossen.

Achtung: Wenn Sie es für nötig halten, das Wasser abzulassen, sollten Sie beachten, dass Ausrüstungen und Rohrleitungen Ihres Bades einfrieren können. Selbst wenn Sie die im Folgenden gegebenen Anweisungen strikt einhalten, kann die Gefahr, dass Ihr Bad Schäden durch Einfrieren erleidet, nicht vollständig ausgeschlossen werden.

Schäden durch Einfrieren sind von unserer Garantie nicht abgedeckt.

1. Öffnen Sie sämtliche Filterabdeckungen.
2. Nehmen Sie die Siebeinsätze und die Filtereinsätze heraus.
3. Lassen Sie das Wasser gemäß der gegebenen Anleitung vollständig ab.
4. Entfernen Sie die vorn an den Pumpen befindlichen Ablassschrauben.
5. Lösen Sie die Verbindungen an beiden Seiten der Pumpe.
6. Entfernen Sie mit Hilfe eines Nass-/Trockenstaubsaugers alle Wasserreste aus den Düsen und dem Gerätebereich.

Decken Sie Ihr Bad mit einer ordnungsgemäßen Abdeckung und einer Allwetterplane ab, um zu gewährleisten, dass weder Regen noch Schnee in das Bad eindringen können.

## Reinigen der Abdeckung, der Verkleidung und der Kissen

Aufgrund der ständigen Beanspruchung der Abdeckung und der Kissen Ihres Bades sollten Sie diese im Rahmen Ihres monatlichen Wartungsplans durch das Auftragen eines Vinyl- und Lederreinigungsmittels schützen. Der Vinyl- und Lederreiniger ist speziell für den Schutz von Badabdeckungen und -kissen vor der Beschädigung durch Chemikalien und die Einwirkung ultravioletter Strahlung geeignet. Dies wird ohne die öligen Rückstände erreicht, die üblicherweise bei Vinylpflegemitteln für Autos zu finden sind.

### Anwendung des Vinyl- und Lederreinigers

Der Vinyl- und Lederreiniger sollte sparsam aufgetragen werden. Eine falsche Anwendung kann sich ungünstig auf die Klarheit des Wassers auswirken.

### Badabdeckung

1. Nehmen Sie die Badabdeckung ab.
2. Lassen Sie die Abdeckung vollständig trocknen.
3. Sprühen Sie den Vinyl- und Lederreiniger gleichmäßig auf die Abdeckung auf und wischen Sie diese trocken.
4. Lassen Sie die Abdeckung vollständig trocknen.
5. Bringen Sie die Abdeckung wieder auf dem Bad an.

### Kissen

1. Wischen Sie die Kissen mit einem weichen Tuch trocken.
2. Sprühen Sie den Vinyl- und Lederreiniger sorgfältig direkt auf die Kissen.
3. Wischen Sie die Kissen trocken.
4. Lassen Sie die Kissen vollständig trocknen.

Achtung: Verwenden Sie keine für Autos bestimmten Vinylpflegemittel für die Badabdeckung oder die Kissen. Diese Produkte sind gewöhnlich ölhaltig und ziehen ernste Probleme hinsichtlich der Wasserklarheit nach sich, die schwierig zu beheben sind.

### Allzweckreiniger (Reinigung der Badoberfläche)

Der Allzweckreiniger ist ein wichtiges Mittel zur Pflege der Oberfläche Ihres Bades. Durch den normalen Gebrauch können sich auf der Oberfläche Ihres Bades Schmutz, Öl und Kalkablagerungen ansammeln, die sich unangenehm anfühlen und zu unansehnlichen Schmutzrändern führen. Der Allzweckreiniger ist ein weiches, nicht scheuerndes Reinigungsmittel, dessen Zusammensetzung speziell für die Reinigung des Bades ohne eine Beschädigung der Acryloberfläche geeignet ist.

Das beste Mittel zur Verkürzung der Reinigungszeit ist die Vorbeugung. Wenn Sie die folgenden Hinweise berücksichtigen, wird die Badoberfläche den meisten Elementen, die zu Kalkablagerungen führen, besser widerstehen, und das Beseitigen von Schmutzrändern wird leichter.

### Vor dem Benutzen und Neufüllen des Bades

1. Sprühen Sie den Allzweckreiniger direkt auf die Oberfläche des Bades.
2. Wischen Sie die Oberfläche mit einem sauberen, weichen Tuch ab.
3. Wiederholen Sie dies an stark verkalkten Stellen.
4. Wischen Sie das Bad gründlich mit einem nassen Schwamm ab und spülen Sie diesen häufig in einem Eimer sauberen Wassers aus.
5. Lassen Sie das Bad vollständig trocknen.
6. Tragen Sie mit einem weichen Handtuch oder einem

Schwamm Fast Sheen auf die gesamte Badoberfläche auf.

7. Lassen Sie das Fast Sheen trocknen, bis es weiß und pulverig wird.
8. Wischen Sie die Oberfläche mit einem weichen Tuch, das Sie häufig wenden, sauber.

## Regelmäßige Wartung

1. Sprühen Sie den Allzweckreiniger direkt auf die Oberfläche des Bades.
2. Wischen Sie die Oberfläche mit einem sauberen, weichen Tuch ab.
3. Wischen Sie das Bad gründlich mit einem nassen Schwamm ab und spülen Sie diesen häufig in einem Eimer sauberen Wassers aus.

Der Allzweckreiniger sollte nicht direkt in das Badewasser gesprüht werden. Die falsche Anwendung dieses Produkts wirkt sich ungünstig auf die Klarheit des Wassers aus.

## Fast Sheen (Schutzwachs für die Badoberfläche)

Fast Sheen ist ein wichtiges Mittel zur Pflege der Oberfläche Ihres Bades. Durch den normalen Gebrauch können sich auf der Oberfläche Ihres Bades Schmutz, Öl und Kalkablagerungen ansammeln, die sich unangenehm anfühlen und zu unansehnlichen Schmutzrändern führen. Fast Sheen ist ein ölfreies Wachs, dessen Zusammensetzung speziell dem Schutz der Badoberfläche vor den beim normalen Gebrauch auftretenden Chemikalien und Mineralien dient.

Das beste Mittel zur Verkürzung der Reinigungszeit ist die Vorbeugung. Wenn Sie die folgenden Hinweise berücksichtigen, wird die Badoberfläche den meisten Elementen, die zu Kalkablagerungen führen, besser widerstehen, und das Beseitigen von Schmutzrändern wird leichter.

## Vor dem Benutzen und Neufüllen des Bades

1. Sprühen Sie den Allzweckreiniger direkt auf die Oberfläche des Bades.
2. Wischen Sie die Oberfläche mit einem sauberen, weichen Tuch ab.
3. Wiederholen Sie dies an stark verkalkten Stellen.
4. Wischen Sie das Bad gründlich mit einem nassen Schwamm ab und spülen Sie diesen häufig in einem Eimer sauberen Wassers aus.
5. Lassen Sie das Bad vollständig trocknen.
6. Tragen Sie mit einem weichen Tuch oder einem Schwamm Fast Sheen auf die gesamte Badoberfläche auf.
7. Lassen Sie das Fast Sheen trocknen, bis es weiß und

pulverig wird.

8. Wischen Sie die Oberfläche mit einem weichen Tuch, das Sie häufig wenden, sauber.

WICHTIG: Fast Sheen ist nicht in wassergefüllten Bädern zu verwenden. Tragen Sie das Mittel nur auf saubere, trockene Oberflächen auf. Eine falsche Anwendung kann sich ungünstig auf die Klarheit des Wassers auswirken.

## Reinigen und Austauschen des Filters

### Filtration

Die Filtration ist eine der wichtigsten Funktionen, die für sauberes, klares Wasser sorgen. Ungeachtet verbreiteter Annahmen ist es weitaus weniger kostspielig, klares Wasser in Ihrem Bad durch Filtration zu gewährleisten, als übermäßige Mengen von Chemikalien einzusetzen, übermäßig lange zu filtrieren oder das Wasser auszutauschen.

Beim Filtersystem der Cal Spas™ wird verunreinigtes Wasser durch den speziellen Bio-Clean™-Filter gepumpt, wobei die Verunreinigungen aus dem Wasser entfernt werden. Danach wird das soeben gereinigte Wasser über verschiedene Düsen zurück in das Bad gepumpt. Bei Bädern, die mit dem als Zubehör erhältlichen Ozongenerator ausgerüstet sind, wird zusätzlich Ozon in das gefilterte Wasser gegeben, was einen zusätzlichen Schutz vor Verunreinigungen während der Filtrierzyklen bietet. Die Filtration gewährleistet darüber hinaus, dass die Chemikalien gründlich im Wasser verteilt werden, was ihre Wirksamkeit erhöht.

Die Filtration beginnt bei elektronisch gesteuerten Bädern, sobald die Pumpen vorgefüllt sind und der Wasserkreislauf stabil ist. Beim Wasserdurchfluss durch den Filter werden Schmutz und Fremdkörper entfernt, die sich im Filtereinsatz ansammeln. Mit der Ansammlung von Schmutz und Fremdkörpern im Filter wird der Wasserdurchfluss eingeschränkt und die Wirksamkeit der Düsen reduziert. Dies kann dazu führen, dass Ihr Bad nicht effizient arbeitet oder heizt.

Reinigen Sie deshalb den Filter regelmäßig und tauschen Sie ihn erforderlichenfalls aus.

### Filterreinigung

Ihr neues Cal Spa ist für die rasche und einfache Filterwartung ausgelegt. Der Filtereinsatz sollte einmal wöchentlich gereinigt werden. Diese Anweisungen gelten für Systeme mit doppeltem und mit einfachem Filtrationssystem.

1. Schalten Sie das Bad am Hauptschalter aus.
2. Entfernen Sie die Filterabdeckung (falls zutreffend), indem Sie sie entgegen dem Uhrzeigersinn drehen und abnehmen.
3. Nehmen Sie den Siebeinsatz heraus. Bei manchen Typen müssen Sie dazu die abgeflachten Stellen am Siebeinsatz und am Behälter ausrichten.
4. Entfernen Sie den Filter, indem Sie ihn entgegen dem Uhrzeigersinn drehen und so losschrauben. Nehmen

Sie ihn dann heraus.

5. Reinigen Sie den Filter mit Hilfe eines Gartenschlauchs wie folgt:
  - a. Halten Sie den Filter senkrecht.
  - b. Sprühen Sie die Filtereinsätze mit einer Druckdüse ab, oben beginnend und dann an jeder Falte nach unten gehend.
  - c. Drehen Sie den Filtereinsatz um und wiederholen Sie den Schritt 5b.
  - d. Setzen Sie den Filtereinsatz wieder ein. Gehen Sie dabei in umgekehrter Reihenfolge vor wie beim Ausbau.
  - e. Nehmen Sie einmal in Monat eine gründliche Reinigung des Filtereinsatzes vor. Verwenden Sie dazu ausschließlich zugelassene Filterreinigungschemikalien.

### Spezieller Bio-Clean™-Filtereinsatz

Der Filtereinsatz ist für das Entfernen von Schmutz, Sand, Mineralien, Phosphaten, von Benutzern eingebrachten und anderen Fremdstoffen aus dem Wasser ausgelegt. Leider nehmen manche Badbesitzer die Filterreinigung nicht in ihren Plan zur chemischen Wartung auf. Filter sammeln Fremdstoffe an und werden dadurch zu bevorzugten Bakterienwachstumsherden.

Der spezielle Bio-Clean™-Filter von Cal Spas™ ist der einzige zur Zeit auf dem Markt verfügbare antibakterielle Filter. Ein Filtereinsatz, der das bakterielle Wachstum verhindert, gibt Ihnen zusätzliche Sicherheit für den Fall, dass Sie gelegentlich vergessen, den Filter zu reinigen. Zu Ihrem Schutz und Ihrer Sicherheit empfehlen wir, für den Filter Ihres Bades ausschließlich einen Bio-Clean™-Filtereinsatz zu verwenden.

## Spa-Abdeckung und Verriegelungssystem

Wichtig! Halten Sie den Whirlpool abgedeckt, wenn Sie ihn nicht benutzen!

- In abgedeckten Spas wird weniger Strom verbraucht, um die eingestellte Temperatur aufrechtzuerhalten.
- Durch das Abdecken Ihres Whirlpools wird das Finish Ihres Whirlpools vor ultravioletten Sonnenstrahlen geschützt.
- Sie müssen das Spa abgedeckt halten, um die Garantiedeckung aufrechtzuerhalten.
- Das Abdecken Ihres Whirlpools verhindert, dass Kinder im Whirlpool ertrinken.

Obwohl die Spa-Abdeckung starr ist, kann sie kein Gewicht tragen. Aus Sicherheitsgründen und um die Lebensdauer Ihrer Abdeckung zu erhalten, dürfen Sie weder darauf sitzen, stehen oder liegen, noch sollten Sie Gegenstände jeglicher Art darauf ablegen.



### WICHTIG! LOCKING-HARDWARE EINGESCHLOSSEN Teileinbauanleitung:

1. Legen Sie die Abdeckung auf das Spa. Stellen Sie sicher, dass es richtig positioniert ist.
2. Positionieren Sie die Zurrurte (die an den Riemen Ihrer Abdeckung befestigt sind) an der Seite des Whirlpools, sodass sie von den Zurrurten der Abdeckung leicht erreicht werden können.
3. Markieren Sie bei gespannten (nicht zu straffen) Gurten die Position für die Schraubenplatzierung.
4. Befestigen Sie die Hardware mit den mitgelieferten Schrauben.
5. Halten Sie die Abdeckung bei Nichtgebrauch immer fest. Das Verschließen von Hardware kann mit einem Schlüssel (mitgeliefert) erfolgen.

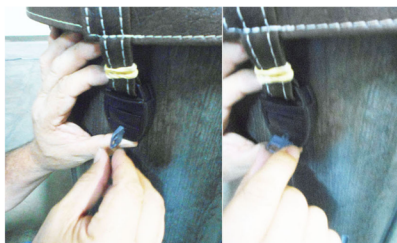

ENTRIEGELTE  
POSITION

VERRIEGELTE  
POSITION

### ! WARNUNG GEFAHR DURCH TROCKEN VERMEIDEN

DIE NICHTBEACHTUNG DER ANWEISUNGEN KANN ZU VERLETZUNGEN ODER ZUM ERBRECHEN FÜHREN. NICHT ODER FALSCH GESICHERTE ABDECKUNGEN SIND EINE GEFAHR. ENTFERNEN SIE DIE ABDECKUNG VOLLSTÄNDIG, BEVOR SIE BATHER EINGEBEN. ENTRAPMENT MÖGLICH. BEWAHREN SIE DIE ABDECKUNG AUF DEM SPA AUF UND VERRIEGELN SIE, WENN SIE NICHT BENUTZT WERDEN.

## Ersatzteile

Bitte besuchen Sie [www.quickspaparts.com](http://www.quickspaparts.com), um Ihre Ersatzteile zu bestellen.

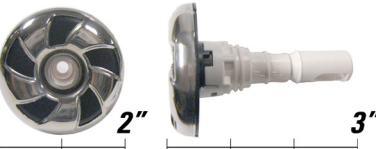
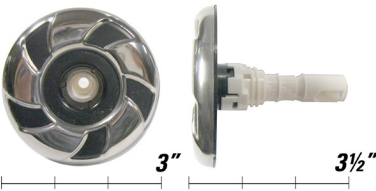
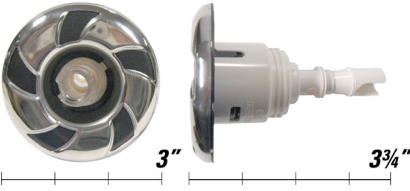
Einschraub-Düseneinsätze	
Beschreibung	Benutzt von
<b>ELE 2" Euro No Eyeball</b> PLUCS2295021S 	Patio Patio+ Inground Spas
<b>ED 2" Euro Directional</b> PLUCS2295051S 	Patio Patio+ Inground Spas
<b>MED 3" XL Cluster Storm Directional</b> PLUCS2295031S 	Patio Patio+ Inground Spas
<b>mfd 3" Micro Flow Directional</b> PLUCS2295061S 	Patio Patio+ Inground Spas



Einschraub-Düseneinsätze	
Beschreibung	Benutzt von
<b>MFD 3.5" Maxi Flow Directional</b> PLUCS2295091S 	Patio Patio+ Inground Spas
<b>PSD 5" Power Storm</b> PLUCS2295131S 	Patio Patio+ Inground Spas
<b>ET 2" Cluster Storm Twin</b> PLUCS2295161S 	Patio Patio+ Inground Spas
<b>MMP 3" Mini Multi-Massage</b> PLUCS2295171S 	Patio Patio+ Inground Spas

**Hinweis:** Alle Cal Spa-Modelle verwenden eine Kombination aus Einschraub- und Snap-In-Düseneinsätzen, bei denen austauschbare Düsen verwendet werden.

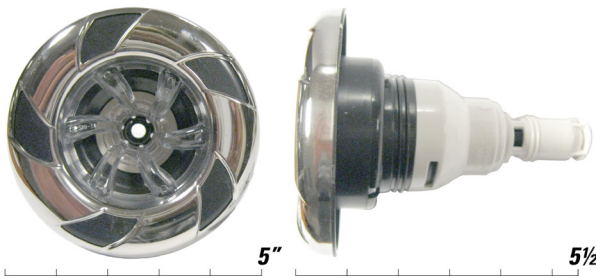
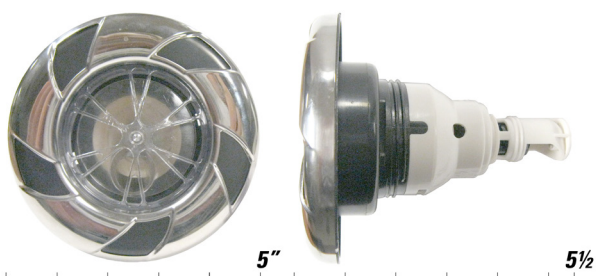

Einschraub-Düseneinsätze	
Beschreibung	Benutzt von
<b>PSTR 5" Power Storm Twin Roto</b> PLUCS2295181S 	Patio Patio+ Inground Spas
<b>MMP 5" Power Storm Riffed</b> PLUCS2295141S 	Patio Patio+ Inground Spas
<b>PST 5" Power Storm Wagon Wheel</b> PLUCS2295191S 	Patio Patio+ Inground Spas

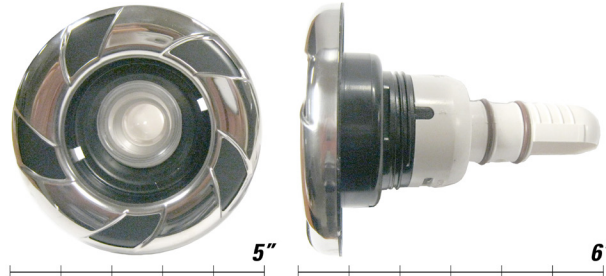
Bitte besuchen Sie [www.quickspaparts.com](http://www.quickspaparts.com), um Ihre Ersatzteile zu bestellen.

Einschraub-Düseneinsätze	
Beschreibung	Benutzt von
<b>T 5" Tornado Adjustable</b> PLUCS2295201S 	Patio Patio+ Inground Spas
<b>2" Neck Jet Directional</b> PLU29923-014-000 	Patio Patio+ Inground Spas

Wenn Sie Düsenkörper benötigen, gehen Sie zu [www.quickspaparts.com](http://www.quickspaparts.com) oder besuchen Sie den Cal Spa Ersatzteilkatalog, den Sie unter [www.calpas.com/replacement-parts](http://www.calpas.com/replacement-parts) herunterladen können.



Bitte besuchen Sie [www.quickspaparts.com](http://www.quickspaparts.com), um Ihre Ersatzteile zu bestellen.

Snap-in SQR Düsenensätze	
Beschreibung	Benutzt von
<p><b>Velocity 5VTX Blue Jet</b>  <b>Symbol: 5VTX</b>  <b>Part #:</b> PLU29950-011-400  <b>Size: 5"D x 5.5"L</b></p> 	<p>Escape            Escape+            Platinum            Platinum+</p>
<p><b>Velocity 5VTX LED Jet</b>  <b>Symbol: 5VTX</b>  <b>Part #:</b> PLU29950-011-100  <b>Size: 5"D x 5.5"L</b></p> 	<p>Escape            Escape+            Platinum            Platinum+</p>

Snap-in SQR Düsenensätze	
Beschreibung	Benutzt von
<p><b>Velocity Roto Blue Jet</b>  <b>Symbol: 5R</b>  <b>Part #:</b> PLU29950-081-400  <b>Size: 5"D x 5.5"L</b></p> 	<p>Escape            Escape+            Platinum            Platinum+</p>
<p><b>Velocity Roto LED Jet</b>  <b>Symbol: 5R</b>  <b>Part #:</b> PLU29950-081-100  <b>Size: 5"D x 5.5"L</b></p> 	<p>Escape            Escape+            Platinum            Platinum+</p>
<p><b>Velocity Directional Blue Jet</b>  <b>Symbol: 5D</b>  <b>Part #:</b> PLU29950-012-400  <b>Size: 5"D x 5.5"L</b></p> 	<p>Escape            Escape+            Platinum            Platinum+</p>

Wenn Sie Düsenkörper benötigen, gehen Sie zu [www.quickspaparts.com](http://www.quickspaparts.com) oder besuchen Sie den Cal Spa Ersatzteilkatalog, den Sie unter [www.calpas.com/replacement-parts](http://www.calpas.com/replacement-parts) herunterladen können.

Snap-in SQR Düsenensätze	
Beschreibung	Benutzt von
<b>Velocity Directional LED Jet</b> <b>Symbol: 5D</b> <b>Part #: PLU29950-012-100</b> <b>Size: 5"D x 5.5"L</b> 	Escape Escape+ Platinum Platinum+
<b>Velocity Massage-14 Blue Jet</b> <b>Symbol: 5MM</b> <b>Part #: PLU29950-071-400</b> <b>Size: 5"D x 5.5"L</b> 	Escape Escape+ Platinum Platinum+
<b>Velocity Massage-14 LED Jet</b> <b>Symbol: 5MM</b> <b>Part #: PLU29950-071-100</b> <b>Size: 5"D x 5.5"L</b> 	Escape Escape+ Platinum Platinum+



Bitte besuchen Sie [www.quickspaparts.com](http://www.quickspaparts.com), um Ihre Ersatzteile zu bestellen.

Snap-in SQR Düsenensätze	
Beschreibung	Benutzt von
<b>Velocity Tornado/WP Blue Jet</b> <b>Symbol: 5T</b> <b>Part #: PLU29950-501-400</b> <b>Size: 5"D x 5.5"L</b> 	Escape Escape+ Platinum Platinum+
<b>Velocity Tornado/WP LED Jet</b> <b>Symbol: 5T</b> <b>Part #: PLU29950-501-100</b> <b>Size: 5"D x 5.5"L</b> 	Escape Escape+ Platinum Platinum+
<b>Velocity Double Roto Blue Jet</b> <b>Symbol: 5DR</b> <b>Part #: PLU29950-032-400</b> <b>Size: 5"D x 5.5"L</b> 	Escape Escape+ Platinum Platinum+

Wenn Sie Düsenkörper benötigen, gehen Sie zu [www.quickspaparts.com](http://www.quickspaparts.com) oder besuchen Sie den Cal Spa Ersatzteilkatalog, den Sie unter [www.calpas.com/replacement-parts](http://www.calpas.com/replacement-parts) herunterladen können.

Bitte besuchen Sie [www.quickspaparts.com](http://www.quickspaparts.com), um Ihre Ersatzteile zu bestellen.

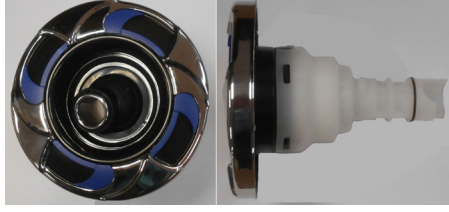
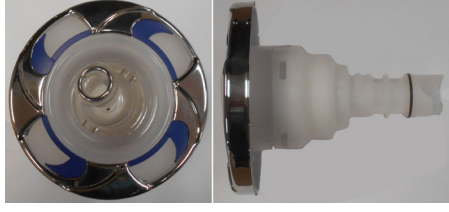
Snap-in SQR Düsenensätze	
Beschreibung	Benutzt von
<b>Velocity Double Roto LED Jet</b> <b>Symbol: 5DR</b> <b>Part #:</b> PLU29950-032-100 <b>Size: 5"D x 5.5"L</b> 	Escape Escape+ Platinum Platinum+
<b>Velocity Directional Blue Jet</b> <b>Symbol: 4D</b> <b>Part #:</b> PLU29940-112-400 <b>Size: 4"D x 4.5"L</b> 	Escape Escape+ Platinum Platinum+
<b>Velocity Directional LED Jet</b> <b>Symbol: 4D</b> <b>Part #:</b> PLU29940-112-100 <b>Size: 4"D x 4.5"L</b> 	Escape Escape+ Platinum Platinum+

Snap-in SQR Düsenensätze	
Beschreibung	Benutzt von
<b>Velocity Roto Blue Jet</b> <b>Symbol: 4R</b> <b>Part #:</b> PLU29940-122-400 <b>Size: 4"D x 4.5"L</b> 	Escape Escape+ Platinum Platinum+
<b>Velocity Roto LED Jet</b> <b>Symbol: 4R</b> <b>Part #:</b> PLU29940-122-100 <b>Size: 4"D x 4.5"L</b> 	Escape Escape+ Platinum Platinum+
<b>Velocity Double Roto Blue Jet</b> <b>Symbol: 3DR</b> <b>Part #:</b> PLU29930-191-400 <b>Size: 3"D x 3.25"L</b> 	Escape Escape+ Platinum Platinum+

Wenn Sie Düsenkörper benötigen, gehen Sie zu [www.quickspaparts.com](http://www.quickspaparts.com) oder besuchen Sie den Cal Spa Ersatzteilkatalog, den Sie unter [www.calpas.com/replacement-parts](http://www.calpas.com/replacement-parts) herunterladen können.

Snap-in SQR Düsenensätze	
Beschreibung	Benutzt von
<p><b>Velocity Double Roto LED Jet</b>  <b>Symbol: 3DR</b>  <b>Part #:</b> PLU29930-191-100  <b>Size: 3"D x 3.25"L</b></p> 	<p>Escape            Escape+            Platinum            Platinum+</p>
<p><b>Velocity Massage-7 Blue Jet</b>  <b>Symbol: 3M</b>  <b>Part #:</b> PLU29930-142-400  <b>Size: 3"D x 3.25"L</b></p> 	<p>Escape            Escape+            Platinum            Platinum+</p>
<p><b>Velocity Massage-7 LED Jet</b>  <b>Symbol: 3M</b>  <b>Part #:</b> PLU29930-142-100  <b>Size: 3"D x 3.25"L</b></p> 	<p>Escape            Escape+            Platinum            Platinum+</p>

Bitte besuchen Sie [www.quickspaparts.com](http://www.quickspaparts.com), um Ihre Ersatzteile zu bestellen.

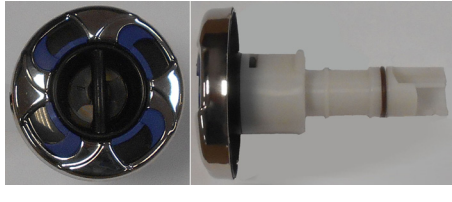



Snap-in SQR Düsenensätze	
Beschreibung	Benutzt von
<p><b>Velocity Directional Blue Jet</b>  <b>Symbol: 3D</b>  <b>Part #:</b> PLU29930-112-400  <b>Size: 3"D x 3.25"L</b></p> 	<p>Escape            Escape+            Platinum            Platinum+</p>
<p><b>Velocity Directional LED Jet</b>  <b>Symbol: 3D</b>  <b>Part #:</b> PLU29930-112-100  <b>Size: 3"D x 3.25"L</b></p> 	<p>Escape            Escape+            Platinum            Platinum+</p>
<p><b>Velocity Roto Blue Jet</b>  <b>Symbol: 2R</b>  <b>Part #:</b> PLU29920-022-400  <b>Size: 2"D x 3"L</b></p> 	<p>Escape            Escape+            Platinum            Platinum+</p>

Wenn Sie Düsenkörper benötigen, gehen Sie zu [www.quickspaparts.com](http://www.quickspaparts.com) oder besuchen Sie den Cal Spa Ersatzteilkatalog, den Sie unter [www.calpas.com/replacement-parts](http://www.calpas.com/replacement-parts) herunterladen können.

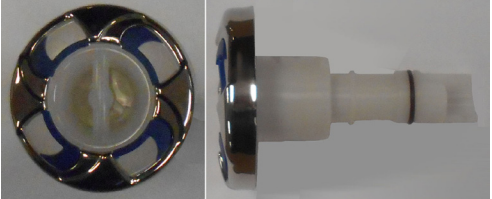
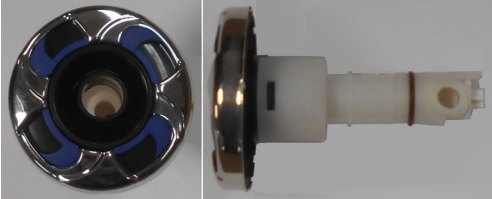
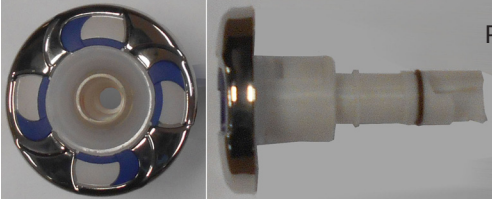

Bitte besuchen Sie [www.quickspaparts.com](http://www.quickspaparts.com), um Ihre Ersatzteile zu bestellen.

Snap-in SQR Düseneinsätze	
Beschreibung	Benutzt von
<b>Velocity Roto LED Jet</b> <b>Symbol: 2R</b> <b>Part #:</b> PLU29920-022-100 <b>Size: 2"D x 3"L</b>	Escape Escape+ Platinum Platinum+
	
<b>Velocity Directional Blue Jet</b> <b>Symbol: 2D</b> <b>Part #:</b> PLU29920-012-400 <b>Size: 2"D x 3"L</b>	Escape Escape+ Platinum Platinum+
	
<b>Velocity Directional LED Jet</b> <b>Symbol: 2D</b> <b>Part #:</b> PLU29920-012-100 <b>Size: 2"D x 3"L</b>	Escape Escape+ Platinum Platinum+
	

Snap-in SQR Düseneinsätze	
Beschreibung	Benutzt von
<b>Düsen</b>	
<b>Flex Jet</b> PLU23512-311-700	
<b>Duo Jet</b> PLU23512-321-700	
<b>Precision Jet</b> PLU2312-331-700	
<b>Air X Therapy Ring</b> PLU23512-331-100	

Wenn Sie Düsenkörper benötigen, gehen Sie zu [www.quickspaparts.com](http://www.quickspaparts.com) oder besuchen Sie den Cal Spa Ersatzteilkatalog, den Sie unter [www.calpas.com/replacement-parts](http://www.calpas.com/replacement-parts) herunterladen können.

Bitte besuchen Sie [www.quickspaparts.com](http://www.quickspaparts.com), um Ihre Ersatzteile zu bestellen.

### Velocity Umschaltventile

#### Velocity

**1" Blue Diverter Valve**

**Symbol: D1**

**Part #: PLU25056-202-400**

**Size: 2.5" x 5"L**



#### Velocity

**1" LED Diverter Valve**

**Symbol: D1**

**Part #: PLU25056-202-100**

**Size: 2.5" x 5"L**



#### Velocity Air Control Blue

**Symbol: A**

**Part #: PLU25059-202-400**

**Size: 3.125" x 5"L**

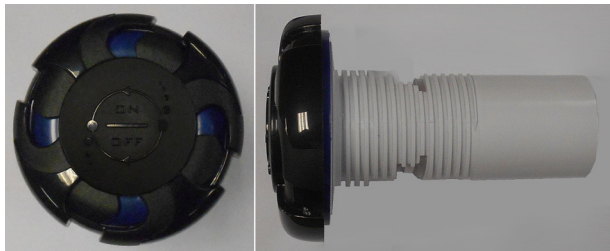

### Velocity Umschaltventile

#### Velocity Air Control LED

**Symbol: A**

**Part #: PLU25059-202-100**

**Size: 3.125" x 5"L**

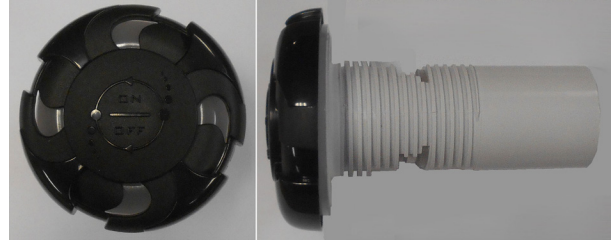

#### Velocity

**2" Diverter Valve Blue**

**Symbol: D2**

**Part #: PLU25058-202-400**

**Size: 4.5" x 7.75"L**

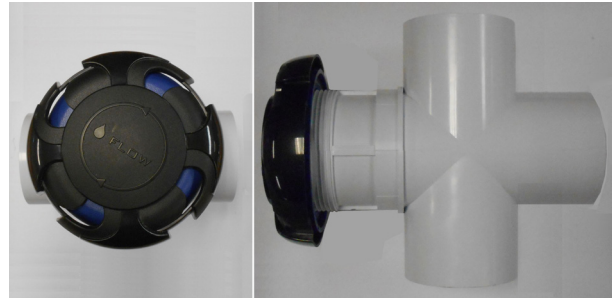

#### Velocity

**2" Diverter Valve LED**

**Symbol: D2**

**Part #: PLU25058-202-100**

**Size: 4.5" x 7.75"L**



Bitte besuchen Sie [www.quickspaparts.com](http://www.quickspaparts.com), um Ihre Ersatzteile zu bestellen.

### Velocity Umschaltventile

**Velocity Underwater**  
**2" Diverter Valve Blue**  
**Symbol: D2**  
**Part #:**  
**Size:**

**Velocity Underwater**  
**2" Diverter Valve LED**  
**Symbol: D2**  
**Part #:**  
**Size:**

**Velocity**  
**1" Diverter Valve Wall Fitting LED**  
**Part #:** PLU25030-089-200

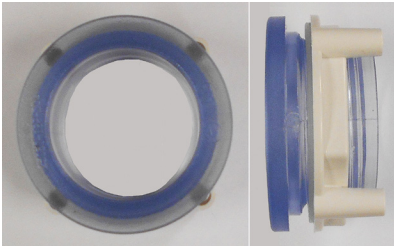

**Velocity**  
**Air Control Wall Fitting LED**  
**Part #:** PLU25090-089-200

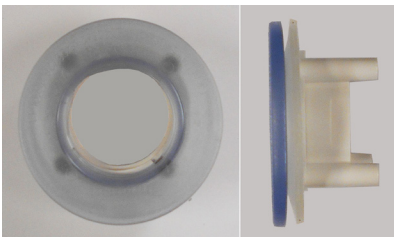

**Velocity**  
**2" Diverter Valve Wall Fitting LED**  
**Part #:** PLU25048-089-200

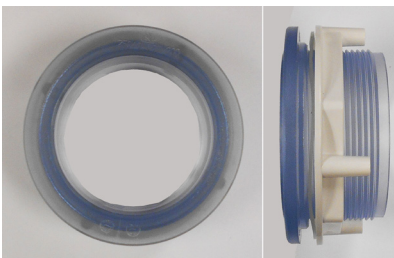

### Velocity Umschaltventile

**Velocity**  
**Wall Fitting 2" Black (#25048-004-200)**  
**(for Diverter Valve)**  
**Part #:** PLU21701738



**Velocity**  
**Wall Fitting 1" Black (#25030-004-200)**  
**(for On-Off Valve)**  
**Part #:** PLU21701739

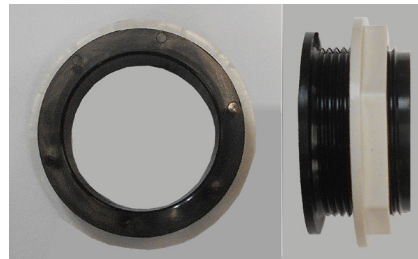



### Wasserumlenkventile

#### Diverter Valve 2" Titanium Black (CS600303T1-TT)

PLU21300465



#### Diverter Valve 1" Titanium Black (CS600426T1-TT)

PLU21300453



#### Diverter Valve 1 1/2" On/Off ASSY (600-4601)

PLU21100045



### Luftsteuerventil

#### Air Control with Titanium Black CS660350T1-TT

PLU21300504



#### Aquatic Air Therapy (AAT) Air Control

PLU25059-211-00



### Abflüsse

#### Drain Super Hi Flo Suction 2 1/2" Black (640-3581LGV)

PLU21400146



#### Low Profile Drain 3/4" Black (640-0511)

PLU21400401



Bitte besuchen Sie [www.quickspaparts.com](http://www.quickspaparts.com), um Ihre Ersatzteile zu bestellen.

### Kissen

#### Cascade Pillow No Insert Black

ACC01401031



#### Infinity Pillow Ribbed Black

ACC01401051



#### Infinity Pillow Plain Black

ACC01401061







#### Y Pillow recess

ACC01401101





Wenn Sie Düsenkörper benötigen, gehen Sie zu [www.quickspaparts.com](http://www.quickspaparts.com) oder besuchen Sie den Cal Spa Ersatzteilkatalog, den Sie unter [www.calpas.com/replacement-parts](http://www.calpas.com/replacement-parts) herunterladen können.

Bitte besuchen Sie [www.quickspaparts.com](http://www.quickspaparts.com), um Ihre Ersatzteile zu bestellen.

Filter	
50 sq ft	<p>FIL50-5D13H15FCT-3</p> 
75 sq ft	<p>FIL75-5D17H15FCT-3</p> 
75 sq ft Mega	<p>FIL75-7D155H2MCT-3</p> 
<p>DYNA FLO XTRA Lo-Pro 75 SQ. Ft.</p> <p>2" CV, 4 SCALLOP (less cartridge)</p>	<p>FIL11703305</p> 

Teleweir Skimmer	
<p>50 square foot teleweir skimmer:</p>	 
<p>Filter attaching cap assembly</p> <p>FIL11700013</p>	
<p>Filter skimmer inner pipe</p> <p>FIL11700012</p>	
<p>75 square foot teleweir mega skimmer:</p>	 
<p>Filter attaching cap assembly</p> <p>FIL11700025</p>	
<p>Filter skimmer inner pipe</p> <p>FIL11700026</p>	

Wasserfälle	
<p>Cascade II Waterfall Black textured with valve and logo 12 -3/8" '14</p>	
<p>PLU21800825TEX</p>	
<p>Cascade II Waterfall Curved Black Textured with Valve and Logo 12-3/8" '14</p>	
<p>PLU21800828</p>	

Wenn Sie Düsenkörper benötigen, gehen Sie zu [www.quickspaparts.com](http://www.quickspaparts.com) oder besuchen Sie den Cal Spa Ersatzteilkatalog, den Sie unter [www.calpas.com/replacement-parts](http://www.calpas.com/replacement-parts) herunterladen können.

## LED Beleuchtung

**1-LED light string**

LIT16100330

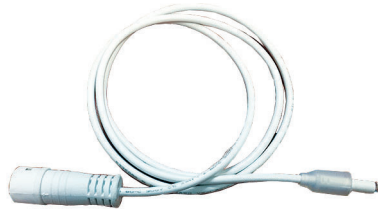

**2-LED light string**

LIT16100331

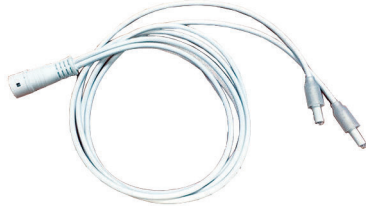

**4-LED light string**

LIT16100332

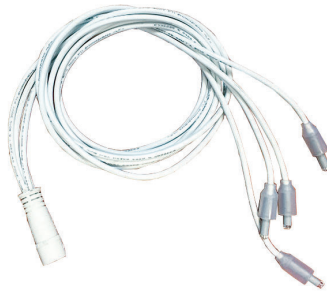

**1 to 3 ext. cord**

LIT16100335



**1 to 1 port ext. cord**

LIT16100338



**Interior light with logic (7 LED)**

LIT16100333



Bitte besuchen Sie [www.quickspaparts.com](http://www.quickspaparts.com), um Ihre Ersatzteile zu bestellen.

## LED Beleuchtung

**Interior light without logic (7 LED)**

LIT16100337

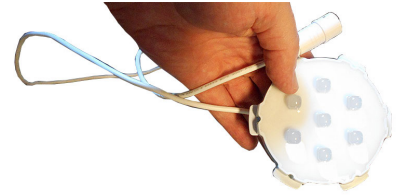

**Main light housing, LED lens, fitting nut**

LIT16100336



## Cover Lock und Schlüssel



ACC01800026

## Ersatz-Schaltschränke

Die komplette Auswahl an Ersatzschränken für alle Modelle ist sehr umfangreich und zu lang für diese Bedienungsanleitung. Um Ersatzplatten für Ihr Spa zu bestellen, besuchen Sie [www.quickspaparts.com](http://www.quickspaparts.com).

Bitte besuchen Sie [www.quickspaparts.com](http://www.quickspaparts.com), um Ihre Ersatzteile zu bestellen.

## Abdeckungen

Alle Whirlpoolabdeckungen sind mit einer konischen Höhe konstruiert, die von der Mitte zu den Seiten nach unten geneigt ist, um Regen abzuhalten und das Zusammenlaufen von Wasser zu verhindern. Die unten aufgeführten Abdeckungen sind mit 1,5 lb oder 2,0 lb Schaum gefüllt.

### Standard

4" - 2.5"

1.5 Lb. Schaum

### Deluxe

5" - 3"

2.0 Lb. Schaum

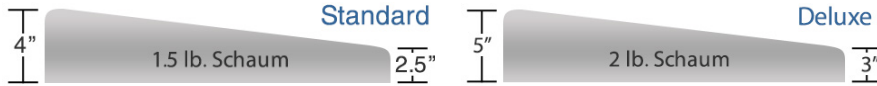

	Grau Standard	Schiefer Standard
<b>54" x 78"</b> Passend für Spa-Modelle: PZ-517L, PPZ-525L	COV5478S53G-CC-2	COV5478S53S-WN-2
<b>64" x 84"</b> Passend für Spa-Modell: PPZ-537L	COV6484S53G-CC-2	COV6484S53S-WN-2
<b>72" x 72" triangle</b> Passend für Spa-Modelle: PZ-617T, PPZ-628T	COV7272TRS53G-CC-2	COV7272TRS53R-WW-2
<b>78" x 84"</b> Passend für Spa-Modelle: PZ-621L, PPZ-631L	COV7884S53G-CC-2	COV7884S53S-WN-2
<b>78" round</b> Passend für Spa-Modell: P2511R	COV78RDS53G-CC-2	COV78RDS53S-WN-2
<b>87" x 87"</b> Passend für Spa-Modell: EP-760DL, EC-754DL	COV8787S53G-CC-2	N/A

	Grau Standard	Grau Deluxe	Schiefer Standard	Schiefer Deluxe
<b>93" x 130"</b> Passend für Spa-Modell: EC-947E	N/A	COV93130D53G-CC-2	N/A	N/A
<b>84" x 84" (7 foot spas)</b> Passend für Spa-Modelle: P2-722L, P2-722B, PP-732L+, PP-732B+, EC-735L, EC-735B, EC751L, EC751B, EP-761L, EP- 761B, PL-760L, PL-760B, PPL7L+	COV8484S53G-CC-2	COV8484D53G-CC-2	COV8484S53S-WN-2	COV8484D53S-WN-2
<b>93" x 93" (8 foot spas)</b> Passend für Spa-Modelle: EC-835L, EG835B, EC-851L, EC-851B, EC-852L, EC-864L, EC-864B, EP-861L, EP-864B, PL- 860L, PL-861B, PL-880L, PL-881B, PPL-8B+	COV9393S53G-CC-2	COV9393D53G-CC-2	COV9393D53S-WN-2	COV9393D53R-WW-2

## EINGESCHRÄNKTE GARANTIE

Diese beschränkte Garantie gilt für den ursprünglichen Käufer eines tragbaren Spa der Marke Cal Spa, das nach dem Kauf hergestellt wurde 1. Januar 2019 und installiert für Wohnnutzung in den Vereinigten Staaten von Amerika und Kanada. Diese Garantie beginnt am Tag der Lieferung des Whirlpools, jedoch keinesfalls später als ein Jahr ab Herstellungsdatum.

Diese Garantie gilt nur für diese Spa-Linien: →	Patio, Patio+	Escape, Escape +	Special Edition
<b>Shell Strukturell</b> Garantiert gegen Wasserverlust aufgrund von Defekten in der Spa-Schale.	5 Jahre	10 Jahre	10 Jahre
<b>Shell-Finish</b> Garantiert gegen Blasenbildung, Rissbildung oder Delamination der Innenfläche des Whirlpools.	2 Jahre	7 Jahre	7 Jahre
<b>Ausrüstung und Kontrollen</b> Die Komponenten der elektrischen Ausrüstung - speziell beschränkt auf die Pumpen, die standardmäßige Titanheizung und das Steuersystem - sind gegen Fehlfunktionen aufgrund von Verarbeitungs- oder Materialfehlern garantiert.	2 Jahre	5 Jahre	5 Jahre
<b>Sanitär</b> Garantiert gegen Lecks aufgrund von Verarbeitungs- oder Materialfehlern.	2 Jahre	5 Jahre	5 Jahre
<b>Schrank - Synthetik, Fiberglas oder Wicker</b> Gewährleistung für Verarbeitungs- und Materialfehler. Normale Abnutzung und Verwitterung der Oberfläche werden natürlich im Laufe der Zeit auftreten und sind keine Mängel.	1 Jahr	5 Jahre	5 Jahre

### Garantien für andere Komponenten

Für die Sicherungen, Kopfstützen, Gehäuse und Filter wird garantiert, dass sie zum Zeitpunkt der Lieferung keine Verarbeitungs- und Materialfehler aufweisen. Alle stereobezogenen Komponenten (Receiver, Lautsprecher, Subwoofer, Stereo-Media-Schließfach, Netzteil, Funkfernbedienung usw.) haben eine Garantie für Fehlfunktionen aufgrund von Verarbeitungs- oder Materialfehlern für ein Jahr ab dem ursprünglichen Lieferdatum. Alle anderen werkseitig installierten Komponenten, die nicht speziell genannt sind, einschließlich, aber nicht beschränkt auf Holzrahmen, Düsen, Umlenkventile, LED-Beleuchtungssysteme, Filterdeckel und mechanische Komponenten, sind für zwei Jahre gegen Fehlfunktionen aufgrund von Verarbeitungs- und Materialfehlern garantiert ab dem ursprünglichen Lieferdatum. Die Spa-Abdeckung, die mit dem Spa geliefert wird, ist für ein Jahr für Escape Plus-Whirlpools, 90 Tage für Patio, Patio Plus, Escape und Special Edition-Whirlpools garantiert.

Diese beschränkte Garantie erlischt, wenn Cal Spas (der "Hersteller") oder der von ihm benannte Vertreter feststellt, dass der Whirlpool durch die Installation von Ersatzteilen, die keine Original-Teile und -Zubehörteile von Cal Spas sind, beschädigt wurde. Dieser Haftungsausschluss umfasst, ist aber nicht beschränkt auf Filter, Ozon-Systeme, Salzsysteeme, Reparatur-Teile und anderes Zubehör. Original Cal Spas Markenteile und Zubehör werden nach unseren höchsten Standards in Bezug auf Qualität, Haltbarkeit und Leistung hergestellt und sind so konzipiert, dass sie mit Ihrem Whirlpool zusammenarbeiten, um eine optimale Leistung und Funktion zu gewährleisten.

### Performance

Diese Garantie beginnt am Tag der Lieferung des Whirlpools, jedoch keinesfalls später als ein Jahr ab Herstellungsdatum.

Um im Falle eines Defekts, der von dieser beschränkten Garantie abgedeckt ist, einen Service zu erhalten, benachrichtigen Sie Ihren Cal Spa-Händler oder Cal Spas so schnell wie möglich und verwenden Sie alle angemessenen Mittel, um das Spa vor weiteren Schäden zu schützen. Beim Kaufnachweis wird ein beauftragter Kundendienstvertreter den Mangel gemäß den in dieser beschränkten Garantie enthaltenen Bedingungen beheben. Es wird keine Kosten für Teile oder Arbeit zur Reparatur des Defekts entstehen, obwohl die Verantwortung für Sie als Eigentümer des Whirlpools darin besteht, Zugang zu der Reparatur zu gewähren. Die Versandkosten für Ersatzteile liegen in der Verantwortung des Spa-Eigentümers. Sie können angemessene Reparaturmeilengebühren für Reparaturen erhalten.



Für den Fall, dass das Spa zur Reparatur und erneuten Installation in eine Reparaturreinrichtung verbracht wird, werden die Kosten für das Entfernen und die erneute Installation berechnet. Sie als Besitzer des Spas selbst verantwortlich. Wenn der Hersteller feststellt, dass die Reparatur des abgedeckten Mangels nicht möglich ist, Es behält sich das Recht vor, stattdessen ein Ersatz-Spa bereitzustellen. In einem solchen Fall entstehen angemessene Kosten für die Entfernung des Originals Spa, Versandkosten ab Werk für das Ersatz-Spa sowie Lieferung und Einbau des Ersatzes erfolgen zu Ihren Lasten Verantwortung als Spa-Besitzer. Das Ersatz-Spa trägt den Restbetrag der Garantie des Original-Spa. Spa-Bezüge sind nicht enthalten.

Diese Garantie endet entweder durch den angegebenen Zeitrahmen, den Eigentümertransfer, den Umzug oder die Installation einer anderen Komponente als des Herstellers.

### **Garantiebeschränkungen**

Diese beschränkte Garantie ist ungültig, wenn Cal Spas oder der von ihr benannte Vertreter feststellt, dass das Spa verändert, vernachlässigt, missbraucht oder missbraucht oder durch den gewöhnlichen Frachtführer verursacht wurde; alle Reparaturen wurden von jemand anderem als einem benannten Vertreter versucht; der Fehler wird durch Unfall, höhere Gewalt oder andere Ursachen verursacht, die außerhalb der Kontrolle des Herstellers liegen; Vernachlässigung, Missbrauch und Missbrauch umfassen jegliche Installation, Betrieb oder Wartung des Whirlpools, die nicht den Anweisungen in der Bedienungsanleitung des Whirlpools entsprechen, einschließlich, aber nicht beschränkt auf die Nichteinhaltung der Wasserchemie, des chemischen Gleichgewichts und der Verwendung von abrasiven oder unsauberen Reinigern oder Originalteilen und Zubehör. Diese beschränkte Garantie bietet keinen Schutz für Gegenstände, die nach dem Herstellungsdatum an dem Spa angebracht oder installiert sind, oder um Zugang zu Komponenten für Reparatur oder Austausch zu erhalten. Spa-Einheiten in gewerblicher Nutzung sind von jeglicher Deckung ausgeschlossen. Der Spa-Besitzer übernimmt die Haftung für Reparaturarbeiten, die nicht vom Hersteller oder einem von Cal Spa beauftragten Vertreter durchgeführt werden. Diese beschränkte Garantie gilt nicht, wenn Schäden an der Spa-Außenhaut aufgrund von übermäßiger Hitzeentwicklung auftreten, weil ein Whirlpool, der kein Wasser enthält, unter direkter Sonneneinstrahlung nicht bedeckt wird.

### **Einschränkungen**

Der Hersteller übernimmt keine ausdrücklichen oder impliziten Garantien, weder tatsächlich noch gesetzlich, in dem Umfang, wie es das Gesetz Ihres Staates erlaubt, einschließlich der Gewährleistung der Marktgängigkeit und der Gebrauchstauglichkeit, mit Ausnahme der hier ausdrücklich genannten. Alle Garantieleistungen müssen vom Hersteller oder einem von ihm benannten Vertreter mit zugelassenen Cal Spa-Teilen ausgeführt werden. Kein Agent, Händler, Händler, Serviceunternehmen oder eine andere Partei ist berechtigt, die Bedingungen dieser eingeschränkten Garantie in irgendeiner Weise zu ändern, zu modifizieren oder zu verlängern. Der Hersteller ist nicht verantwortlich für irgendwelche Aussagen oder Darstellungen, die in irgendeiner Form gemacht werden, die über autorisierte Literatur oder Spezifikationen, die von Cal Spas bereitgestellt werden, hinausgehen, breiter sind oder mit diesen nicht

### **Haftungsausschluss**

Der Hersteller und seine Vertreter haften nicht für Verletzungen, Verluste, Kosten oder andere Schäden, sei es aus Neben- oder Folgeschäden, die sich aus einem durch diese beschränkte Garantie abgedeckten Fehler ergeben, einschließlich, ohne Einschränkung, Verlust der Benutzung des Whirlpools und Kosten für die Entfernung des fehlerhaften Produkts, auch wenn der Hersteller auf die Möglichkeit von Schäden hingewiesen wurde. Die Haftung des Herstellers im Rahmen dieser eingeschränkten Garantie darf den ursprünglich für das fehlerhafte Produkt bezahlten Betrag nicht übersteigen. Die Deckung unter dieser beschränkten Garantie beginnt mit dem ursprünglichen Lieferdatum und die Dauer dieser Deckung erstreckt sich aus welchen Gründen auch immer über die angegebenen Zeiträume hinaus. Diese Haftungsausschlüsse gelten gleichermaßen für alle vom Hersteller und seinen benannten Vertretern erbrachten Dienstleistungen.

### **Rechte**

Diese beschränkte Garantie gibt Ihnen bestimmte gesetzliche Rechte. Sie können auch andere Rechte haben, die von Staat zu Staat variieren. In einigen Staaten sind keine Beschränkungen für die Dauer einer stillschweigenden Gewährleistung zulässig. Diese Einschränkung gilt daher möglicherweise nicht für Sie.

## Garantieregistrierung

Die Registrierung Ihres neuen Cal Spas-Produkts ist schnell und einfach. Es ist wichtig, dass Sie Ihr Cal Spas-Produkt so schnell wie möglich registrieren. Durch die Registrierung in nur wenigen Minuten können Sie Produktwarnungen, effizienteren Support und einen schnelleren Service genießen.

Gehe zu [www.calspas.com/warranty](http://www.calspas.com/warranty). Geben Sie Ihre Informationen ein und klicken Sie auf "Send Warranty Info"

**Auffinden der Seriennummer des Produkts:** Die Seriennummer Ihres Whirlpools befindet sich auf einer Metallplatte, die an der Innenseite der Tür für den Gerätebereich angebracht ist. Sie benötigen diese Nummer, um Ihren Whirlpool ordnungsgemäß zu registrieren und die Abdeckung zu aktivieren. Schreiben Sie diese Informationen in das Feld unten.

Spa-Modell: \_\_\_\_\_

Spa Seriennummer: \_\_\_\_\_

Kaufdatum: \_\_\_\_\_

Installationsdatum: \_\_\_\_\_

Händlers Telefonnummer: \_\_\_\_\_

Adresse des Händlers: \_\_\_\_\_

**Bitte besuchen Sie [www.quickspaparts.com](http://www.quickspaparts.com), um Ihre Ersatzteile zu bestellen.**

LTR20191031, Rev. B  
7/3/19